

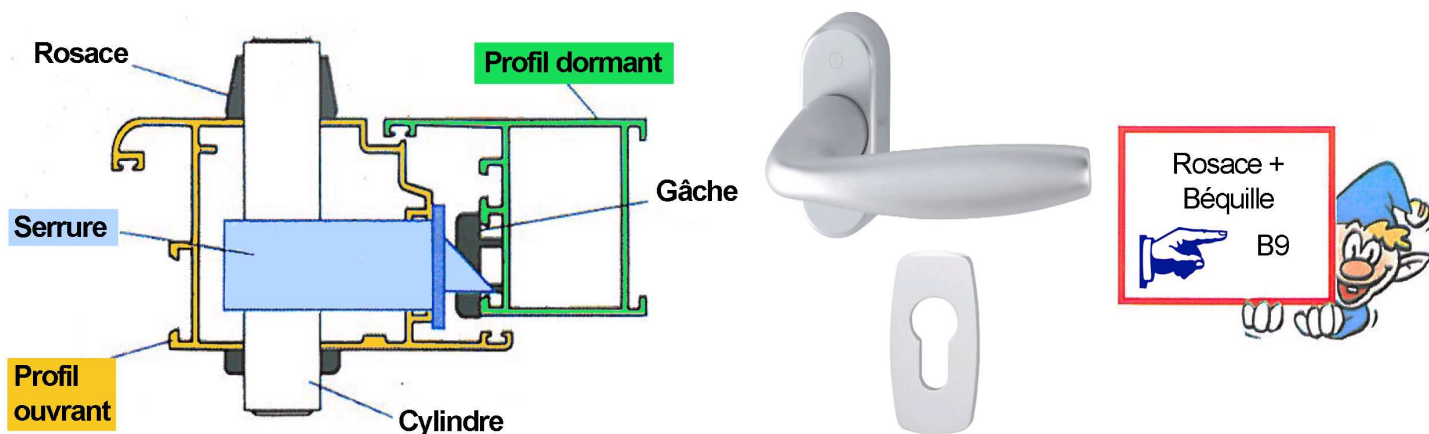

SERRURE POUR MENUISERIE METAL ET ALUMINIUM

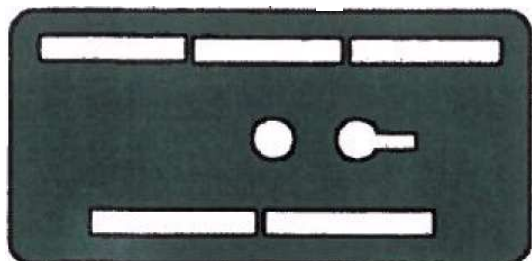

Sommaire	Page
Serrure 1 point entraxe 70	2
Serrure 1 point entraxe 92	3
Serrure 1 point entraxe 85	4
Serrure protection piscine	8
Serrure à crochet	9
Serrure à rouleau	12
Serrure garage	16
Serrure 3 points entraxe 92	19
Serrure 3 points entraxe 85	20
Gâche	30



GABARIT DE POSE ET D'USINAGE

Ce gabarit permet d'usiner dans le fer ou l'aluminium tout type de trou.
Mèche alu  E1.3

	Ref	
Gabarit de pose	98.6	1

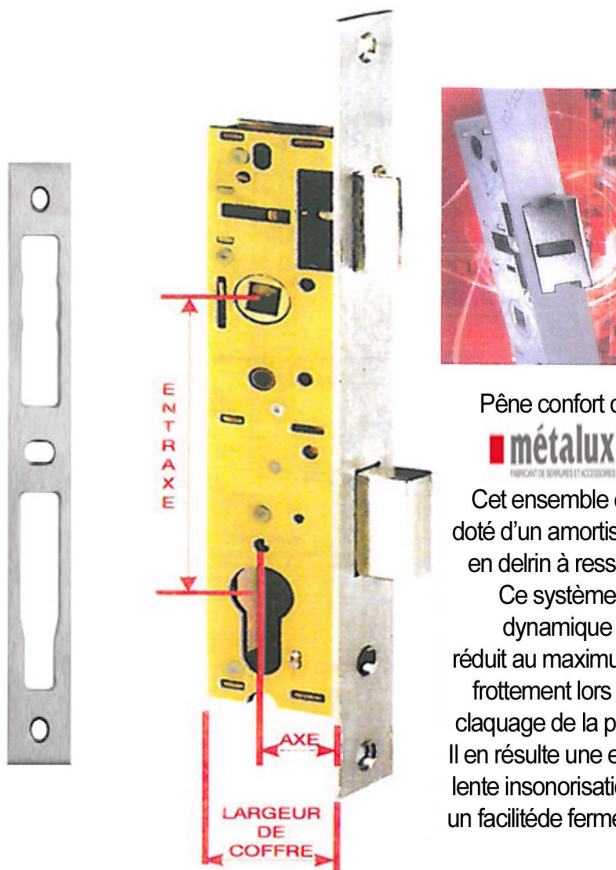

Pêne confort de **métalux**
INDICANT DE SERRURES ET ACCESSOIRES

Cet ensemble est doté d'un amortisseur en delrin à ressort. Ce système dynamique réduit au maximum le frottement lors du claquage de la porte. Il en résulte une excellente insonorisation et une facilité de fermeture.

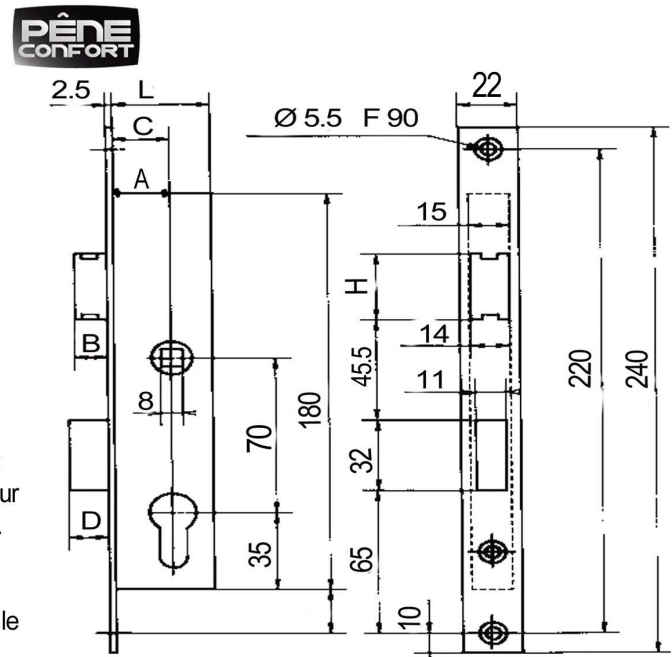

PÈNE DORMANT ET 1/2 TOUR MÉTALUX N°7 - ENTRAXE 70

- Entraxe 70
- Coffre galvanisé et pièces internes traités anti-corrosion.
- Têtière inox A4: 2.5mm
- Pêne 1/2 tour réversible
- Rappel du 1/2 tour à la clé sauf modèle 7/21
- Sur demande pêne rallongés de + de 5 mm sauf modèle 7/21 et 7/28
- Pour cylindre double profil européen paneton DIN larg. 36, 39.5, 46
- Pour larg. 21, 28 paneton spécial, rayon 11.4
- Serrure livrée sans gâche en vrac et avec sous coque.
- Serrure équipée du pêne confort (sauf 7/21 et 7/28)

Largeur coffre (L)	Axe (sous tète) (A)	D	B	H	Ref	
21	10.5	9	9	25	38.30C	6
28	16.5	9	9	25	38.9C	6
36	21	14.5	12	30	38.8C	6
39.5	24.5	14.5	12	30	38.9C	6
46	31	14.5	12	30	38.32C	6

 B4.5 page 30

La gâche est livrée avec sous coque et sans dans les boîtes vrac.

Cylindre  B4.6

Garniture porte  B9

SERRURE ALU / METAL 1 POINT: Ea 92

LARGEUR 36, 39, 41, 45, 47, 52, 57

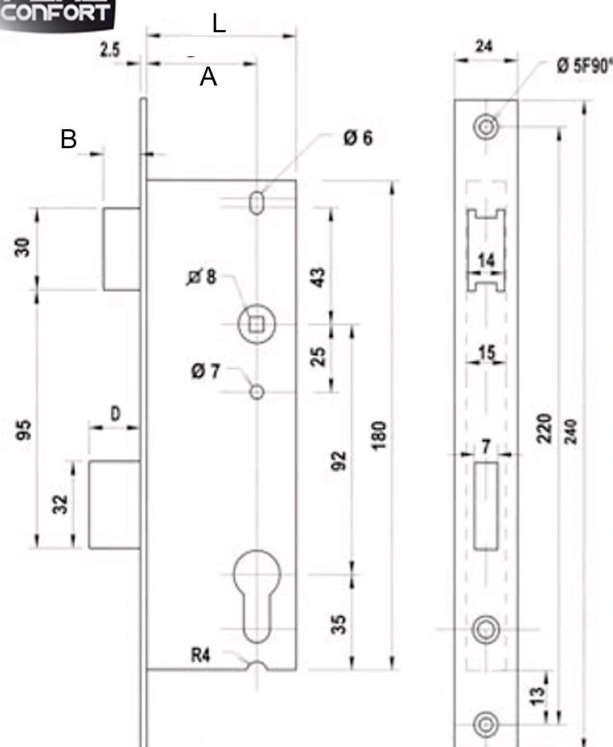

MÉTALUX N°780 1 POINT 92 MTX ENTRAXE 92

- 100% compatible mortaise des autres marques
- coffre galvanisé, pièces internes traitées anti-corrosion
- tête inox 304
- pêne 1/2 tour réversible
- rappel du 1/2 tour à la clé
- sur demande pêne rallongé de + 5 mm (soit B= 17 et D= 19.5)
- Pour cylindre double profil européen panneton DIN
- Serrure livrée avec gâche inox ref 38.11

Largeur (L)	Axe (sous-tête) (A)	B	D	Ref	
36	21	12	14.5	38.6C	1
39	24	12	14.5	38.7C	1
41	26	12	14.5	38.16C	1
45	30	12	14.5	38.17C	1
47	32	12	14.5		1
52	37	12	14.5		1
57	42	12	14.5		1

GACHE SEULE (au besoin) car livrée avec dans nos coques voir B4.5 page 30

Cylindre B4.6

Garniture B9



En blister le cylindre est livré

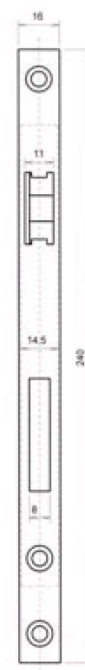
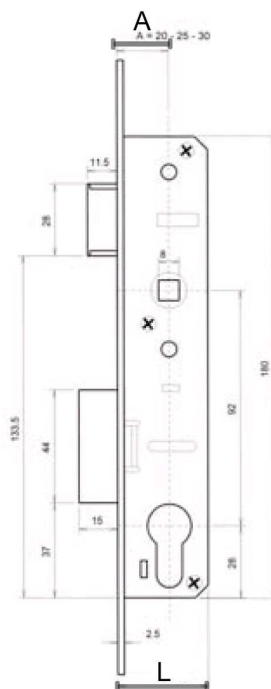
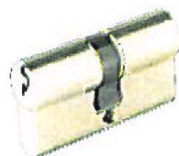

PÈNE COULISSANT ENTRAXE 92 MM EUROPORTAL PAR

- Têtière laquée blanche 2.5 mm
- Entraxe 92
- Pêne dormant coulissant à protection anti-sciage
- Protection anti-corrosion des autres composants
- Fonctionne avec cylindre européen panneton DIN
- Pêne 1/2 tour réversible
- Rappel du 1/2 tour à la clé sauf largeur 20
- Livré sans cylindre en vrac, avec sous skinpack
- Livré avec gâche

Largeur de coffre (L)	Axe (sous tèteière) (A)	Axe (avec tèteière)	Ref vrac sans cylindre	Ref  + cylindre	
32.5 mm	17.5 mm	20 mm			1
37.5 mm	22.5 mm	25 mm	38.5	38.5C	1
42.5 mm	27.5 mm	30 mm	38.35	38.35C	1
cylindre 60 mm		laitonné	32.1		12
		nickelé	32.11		12

SERRURE ALU / METAL : 1 POINT Ea 85

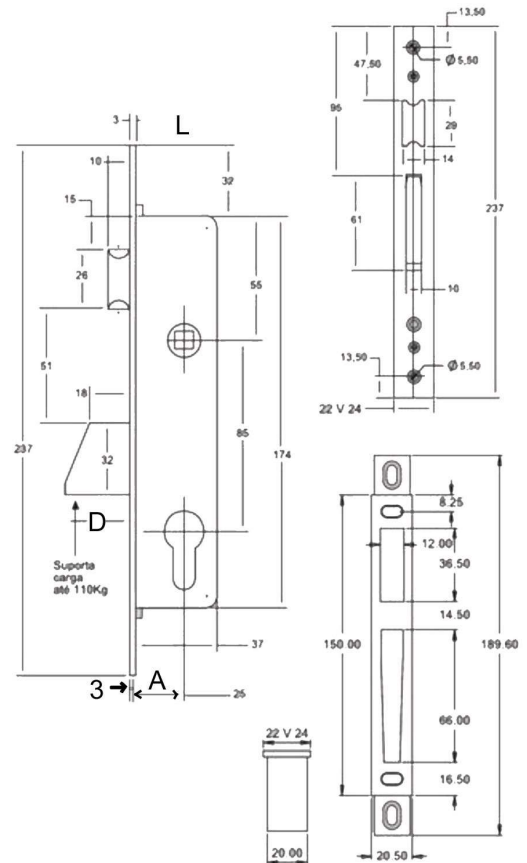

SERRURE GNS 1 POINT À PÊNE BASCULANT.

Coffre épaisseur 20 mm.
 Entraxe 85 mm.
 Têtière inox 24 x 3 mm.
 Pêne 1/2 tour irréversible et ajustable.
 Rappel du 1/2 tour à la clé.
 POur cylindre à profil européen.
 Livré sans cylindre.
 Livré avec gache réglable CT1.
 Livré avec paire de rosace 3500

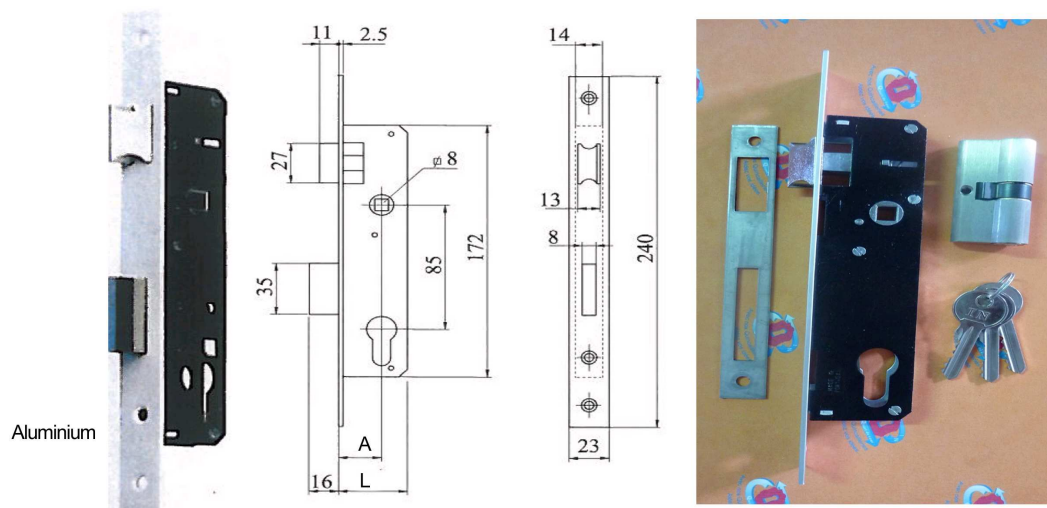

Largeur coffre (L)	Axe (sous tèteiere) (A)	D	B	H	Ref	
37	22	29	10	26		10
42	27	29	10	26		10
47	32	29	10	26	38.56	10

SERRURE ALU/METAL 1 POINT EA 85



ENTRAXE 85 MM - PÈNE DORMANT

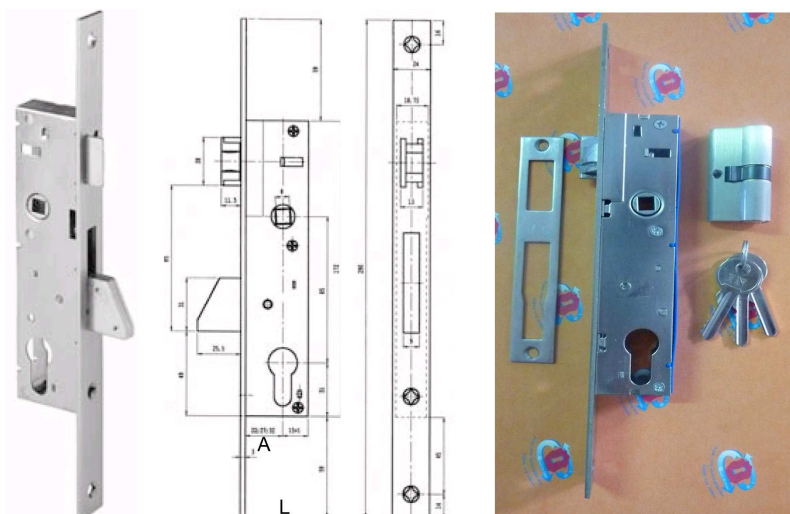

- Pène dormant coulissant réversible
- Gâche et têtière en aluminium épaisseur 2.5 mm
- Livré sans cylindre en vrac - avec cylindre 60 mm en skinparck

Coffre L	Axe A	Ref		
36	21		6	
40	25		6	
45	30	38.40	6	38.40C
50	35		6	



VEKTOR ENTRAXE 85 MM - À PÈNE BASCULANT

- Pène dormant basculant
- 1 têtière soudée en acier galvanisé de dimensions 290 x 24 x 3
- Pène dormant nickelé avec plaque centrale galvanisée noire et 1/2 tour nickelé
- Fonctionne avec cylindre européen panneton DIN non fourni en vrac, fourni sous coque
- Pène 1/2 tour réversible
- Gâches adaptées à chaque modèle (voir B4.5 page 30)

Largeur coffre (L)	Axe (sous têtière) (A)	Ref		
37 mm	22	38.49	6	38.49C
42 mm	27	38.50	6	
47 mm	32		6	

KID PROTECT - SECURITE PISCINE

Obligatoire à partir du
1er janvier 2006



Conforme à la norme
NF P 90-306
(rapport d'essai n° F013784)

BREVETE

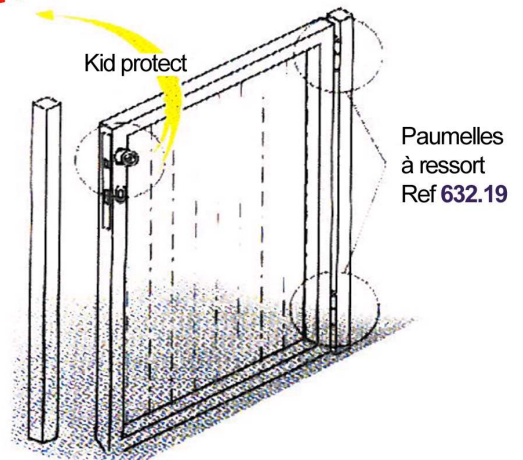

3 mouvements sont nécessaires pour déverrouiller



Tirer le bouton.



Maintenir celui-ci et presser la partie bleue du bouton.



En synchronisant ces deux actions, tourner la poignée pour rétracter le 1/2 tour de la serrure.

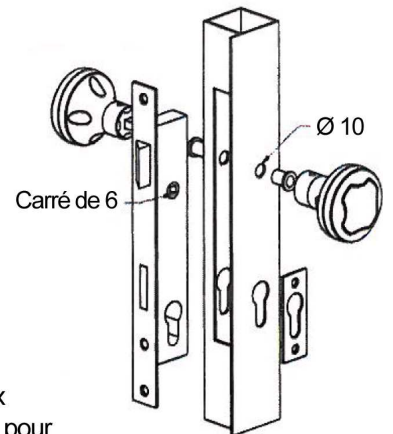

ENSEMBLE SERRURE DE SÉCURITÉ

Le kit contient :

- Un ensemble de poignée de sécurité (béquille int/bouton ext)
- 1 serrure 1 point EA 92 carré de 6 (7 largeurs de coffre)
- 1 barillet panneton DIN (30/30)
- 1 gâche inox
- 2 caches cylindre
- 2 bagues en nylon
- 1 sachet de vis

OPTIONS :

Bras à ressort Ref 35.9

Paumelles aluminium à ressort Ref 632.19

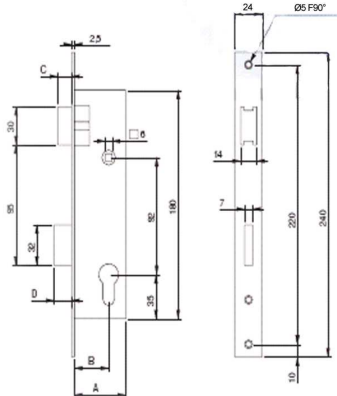
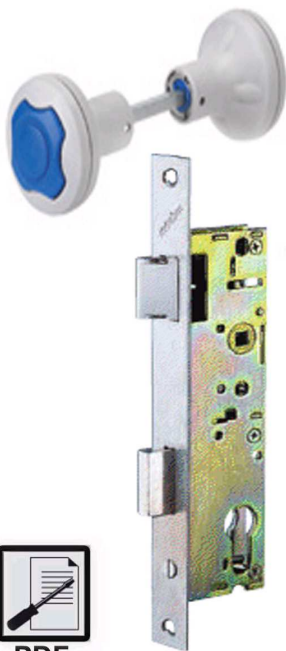

PDF

Coffre (A)	Axe (B)	Code	Ref	
36	21	790/36	38.28	1
39	24	790/39		1
41	26	790/41	38.44	1
45	30	790/45	38.45	1
47	32	790/47	38.52	1
52	37	790/52		1
57	42	790/57		1

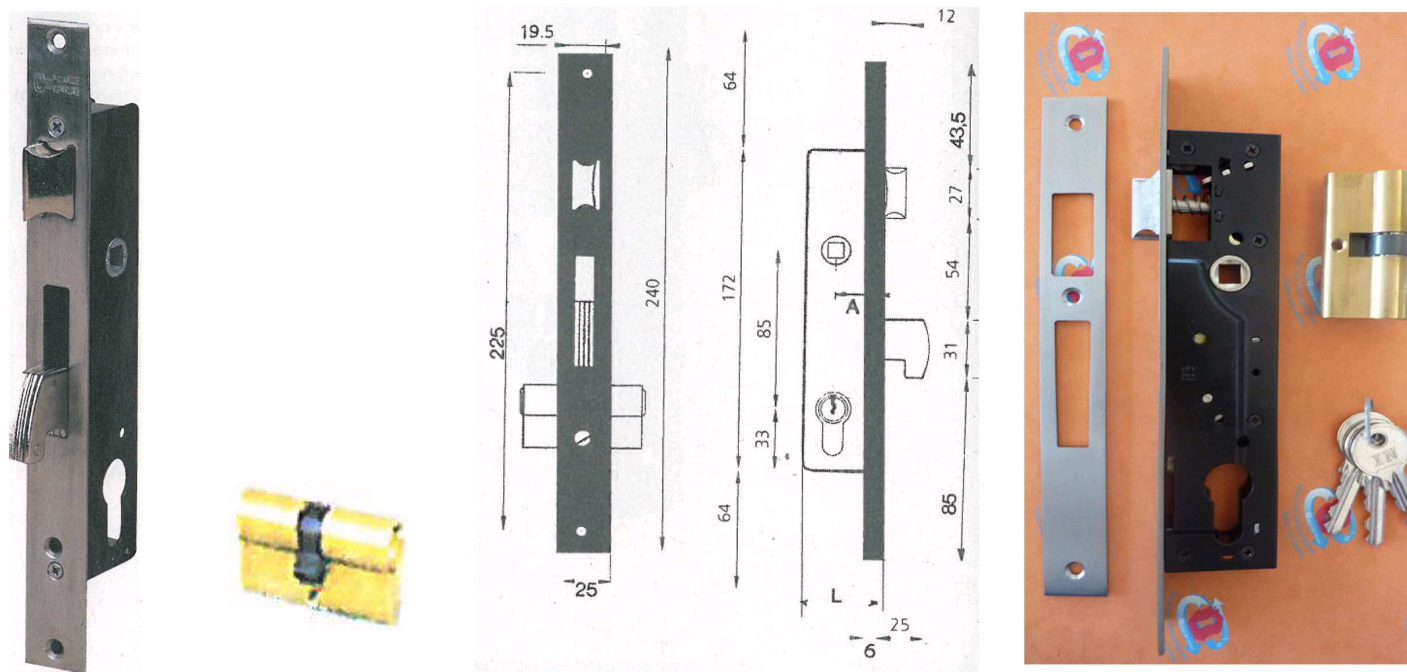

SERRURE À PÈNE BASCULANT À CROCHET

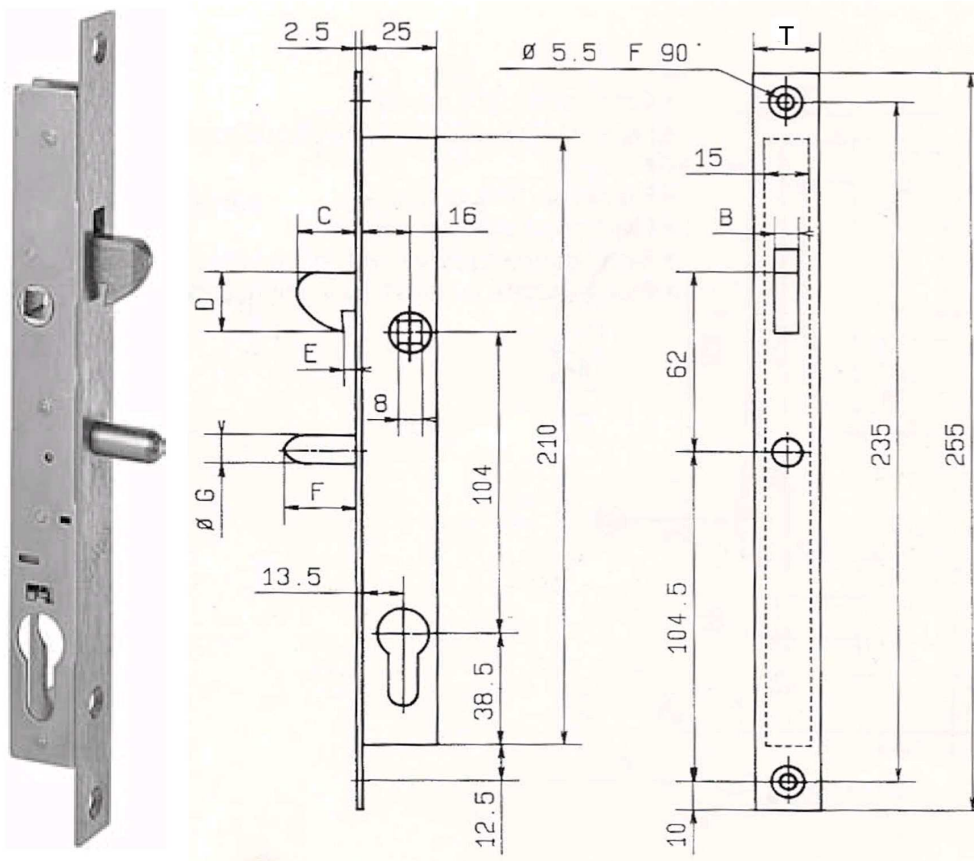

- Serrure pliée laquée réversible
- Pêne basculant à crochet en acier nickelé + pêne 1/2 tour
- Têtière plate (2.5mm)
- Gâche inox
- Demi-tour réversible fonctionnat avec la poignée ou à la clé
- Livrée sans cylindre
- Utilisation pour menuiseries métalliques
- Carré de 8 mm
- Axe à 25 mm
- Entraxe à 85 mm

Coffre (L)	Axe (A)	Ref sans cylindre	Avec rosace + cylindre	
	20			1
37.5	25	38.4	38.4C	10
	30			1



CROCHET POUR PROFIL COULISSANT À BARILLET

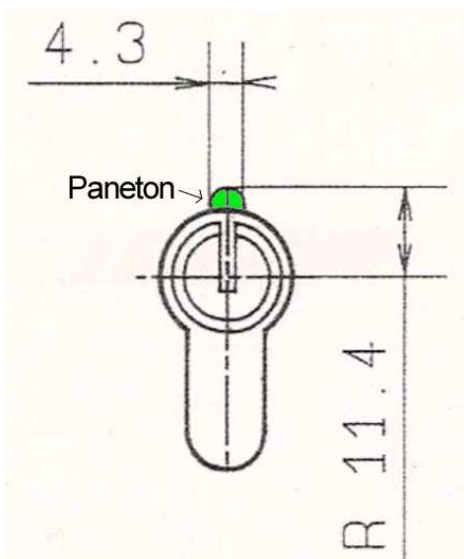

- Coffre galvanisé et pièces internes traités anti-corrosion
- Têtière inox A4-2.5 mm
- Téton anti-dégondage
- Crochet désolidarisé du fouillot
- Condamnation du crochet par le barillet
- Panneton court spécial rayon 11.4  cylindre en sus ref 32.5C
- Rappel du crochet à équerre

Code serrure	T	B	C	D	E	F	ØG	Ref			
N°28	22	8	19.5	21	4	24	10	38.2		38.2C	1
N°29	15.5	5	16	18	5.5	20	7				1



CYLINDRE MÉTALUX PANNETON COURT

Pour serrure métal à coffre très étroit

Décor	Long.	Ref		Ref coque métalux	
Nickelé	60 mm - Rayon 11.4	32.5	10	32.5C	1

Poignée de tirage  B9.5

Galets et rails de roulement  B12 et B7.5



REF : 5008

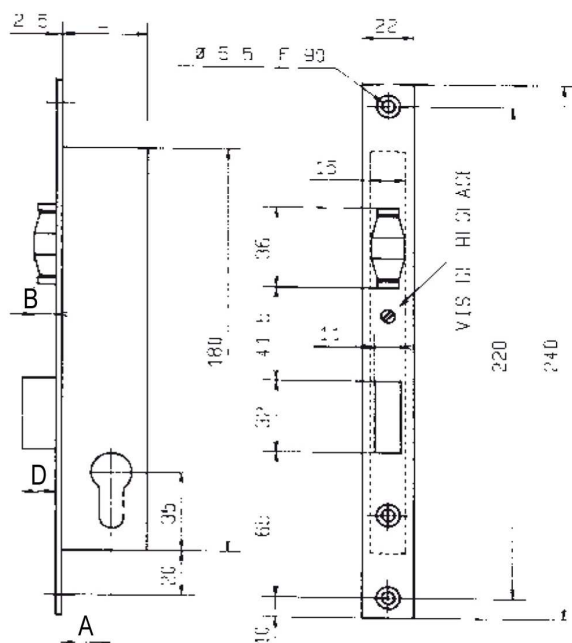

COFFRE PÈNE DORMANT À ROULEAU METALUX 92 MTX N°8 POUR PORTES A BOUBLE SENS D'OUVERTURE

- Coffre galvanisé, pièces internes traitées anti-corrosion
- Têtière inox
- Rouleau réglable, maxi 9.5 mm, sauf modèle 8/21 maxi 9 mm
- Sur demande possibilité pêne et rouleau + 5 mm sauf modèle 8/21
- Cylindre double profil européen panneton DIN pour larg. 36, 39.5, 46
- Pour larg. 21, panneton spécial, rayon 11.4
- Serrure livrée sans gâche en vrac et avec sous coque.

Largeur du coffre (L)	A	B	D	Ref	Coque métalux avec gâche	
21	10.5	9	9			1
36	21	9.5	12			1
39.5	24.5	9.5	12		38.3	1
46	31	9.5	12		38.15	1
Gâche à talon inox 5008 180 x 22 x 2.5 mm				38.13		1

PIECES COMPLEMENTAIRES :

- Cylindre B4.6
- Paumelle double action B1.1
- Pivots de sol B1.2
- Poignées de tirage B9.5

SERRURE ALU/METAL

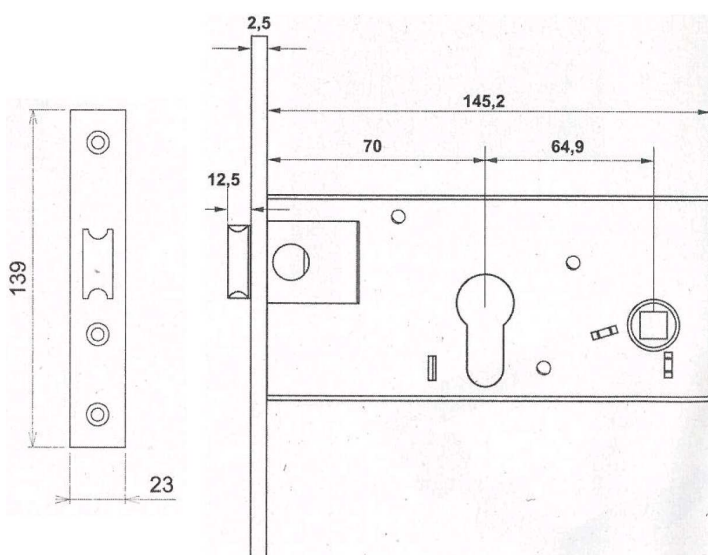
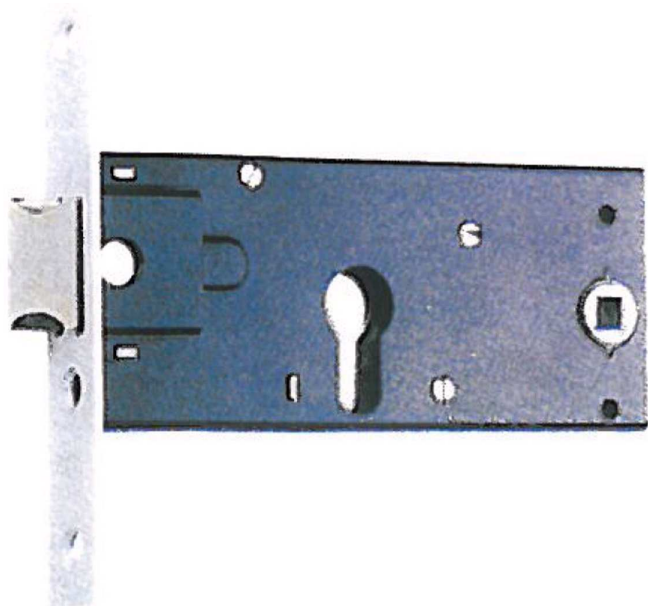

SERRURE À BOITIER HORIZONTAL

Adapté aux portes avec renfort horizontale avec cylindre satiné 30/30 mm

- Serrure 1 point 1/2 tour à cylindre (non livré)
- Têtière inox
- Condamnation 1/2 tour par le cylindre
- Livrée sans cylindre
- Carré de 7 ou 8 mm
- Axe 70 mm

	Ref	
Axe 70	38.41	1

 Cylindre B4.6

 Garniture B9

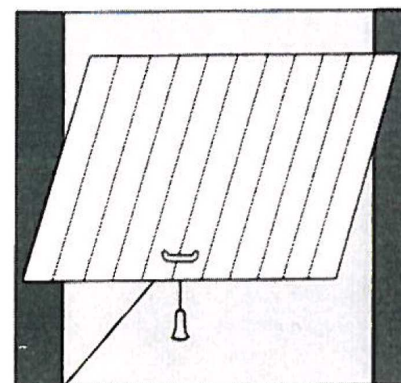
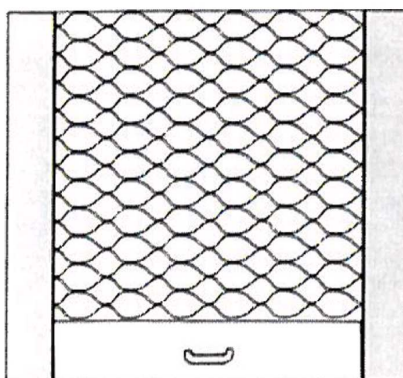

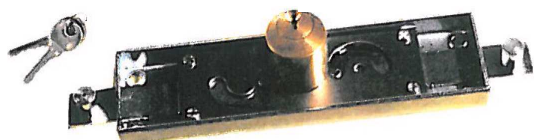

SERRURE DE GARAGE

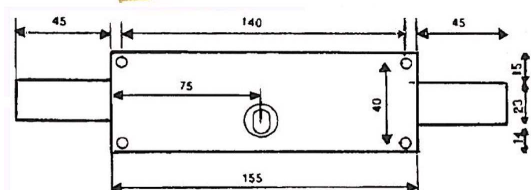

COFFRE STANDARD

Acier zingué
Cylindre laiton à goupille
- 2 clés
- Saillie cylindre: 10 mm



	Ref		
155 x 52	38.1	38.1C	1

COFFRE ÉTROIT

Acier Zingué
Cylindre laiton diamètre: 25 mm
- 2 clé saillie 17 mm

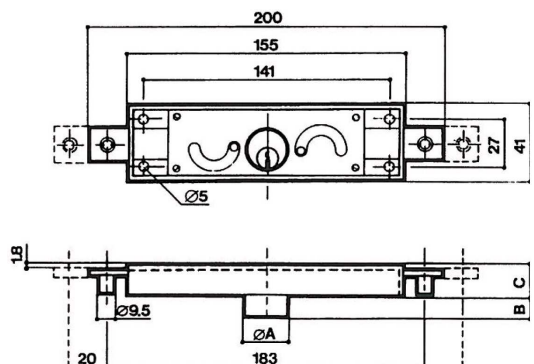

	Ref		Prix promo net	
200 x 28 x 8 mm	38.14	38.14C	11€	1

- Sur demande:

Ref. 6952: kit tringles latérales

Ref. 6953: kit point bas court

Ref. 6954: kit point bas long

Gache de tringle

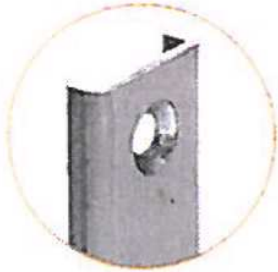

Tétière
en U

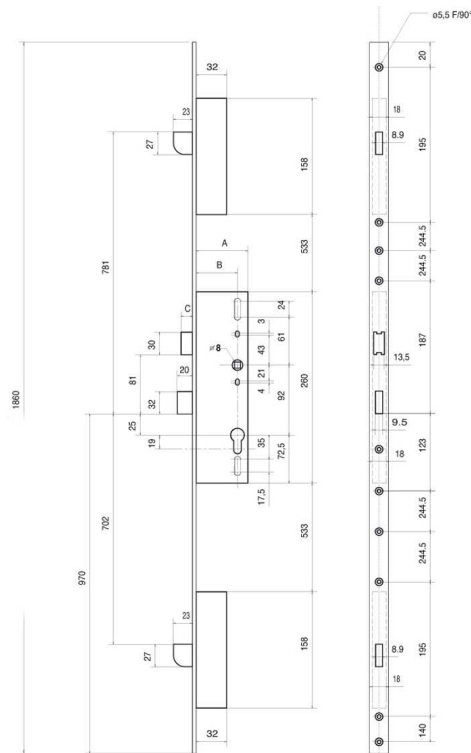

U7 TÉTIÈRE FILANTE 3 POINTS

- Garantie 10 ans
- Pêne 1/2 tour réversible
- Pênes haut et bas basculant saillie 23 mm
- Pênes haut, bas et central anti-sciage
- Sortie du pêne central de 20 mm en 1 tour de clé (SYSTEME BREVETE)
- Pêne 1/2 tour + 5 mm sur demande
- Tétière inox 304
- Tétière en U 6 mm
- Coffre galvanisé, pièces internes traitées anti-corrosion
- Serrure livrée sans gâche
- Serrure livrée sans gâche (voir tableau pour commande) Epaisseur 2 mm de série.

Larg. coffre (L)	Axe (sous tétière) (A)	Ref	
36	21	38.10	1
39	24	38.18	1
41	26	38.27	1
45	30	38.38	1
49	34	38.53	1
54	39	38.54	1
59	44		1
Jeu de 3 gâche 1 n°3102 + plates inox 2 mm 2 n°50		38.12	1



Cylindre B4.6

Garniture de porte B.9

Autres gâches B4.5 page 30

SERRURE ALU / METAL 3 POINTS EA 85

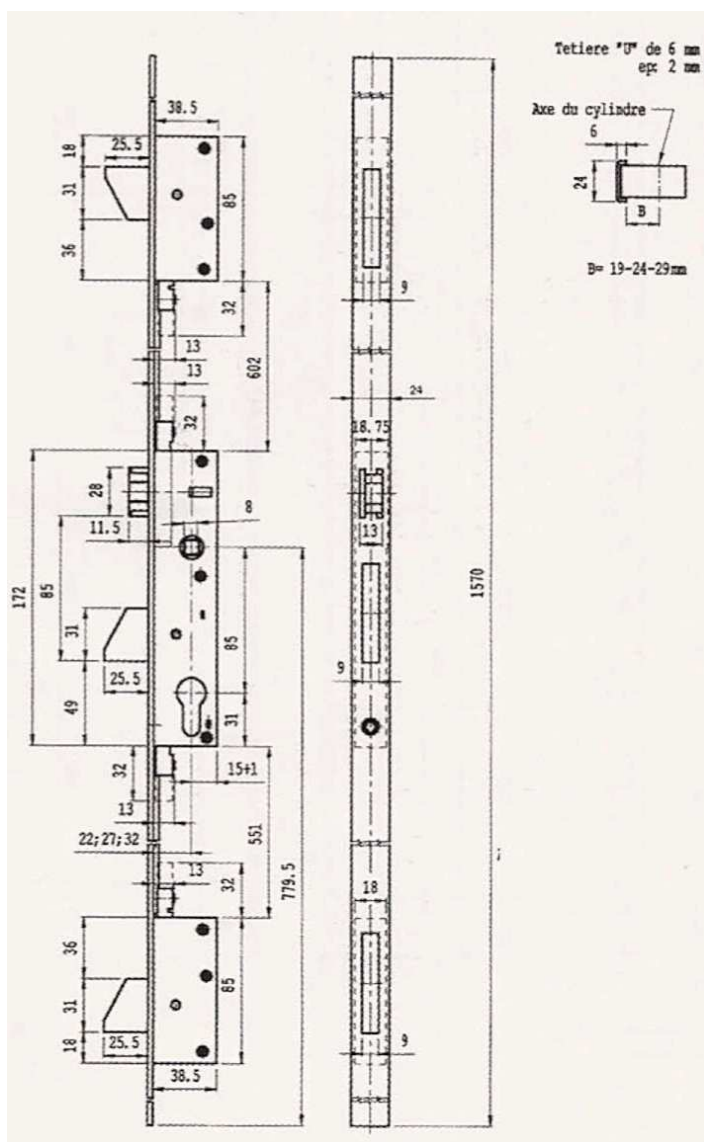

SERRURE 3 POINT MULTIVEKTOR

Tête plate inox 304 25 x 2.5 mm + gâche inox AISI 304 épaisseur : 2.5 mm

Entraxe 85 mm / carré de 8

Serrure à mortaiser tête filante à 3 points frontaux avec inserts anti-sciage en acier trempés.

Coffres de faible profondeur pour profilés aluminium ou acier.

Pênes dormants mi basculants pour une meilleure sécurité.

Pêne demi-tour nickelé réversible avec rappel à la clé.

Les atouts:

3 pênes basculants. Saillie 26 mm

Système anti-relevage des pênes dormants.

Fonctionnement direct à un tour de clé.

Conditionnement individuel

Coffre	Axe sous-tête	Code	Ref		Promo
37	24		38.51	1	29€

SERRURE ALU / METAL 3 POINTS

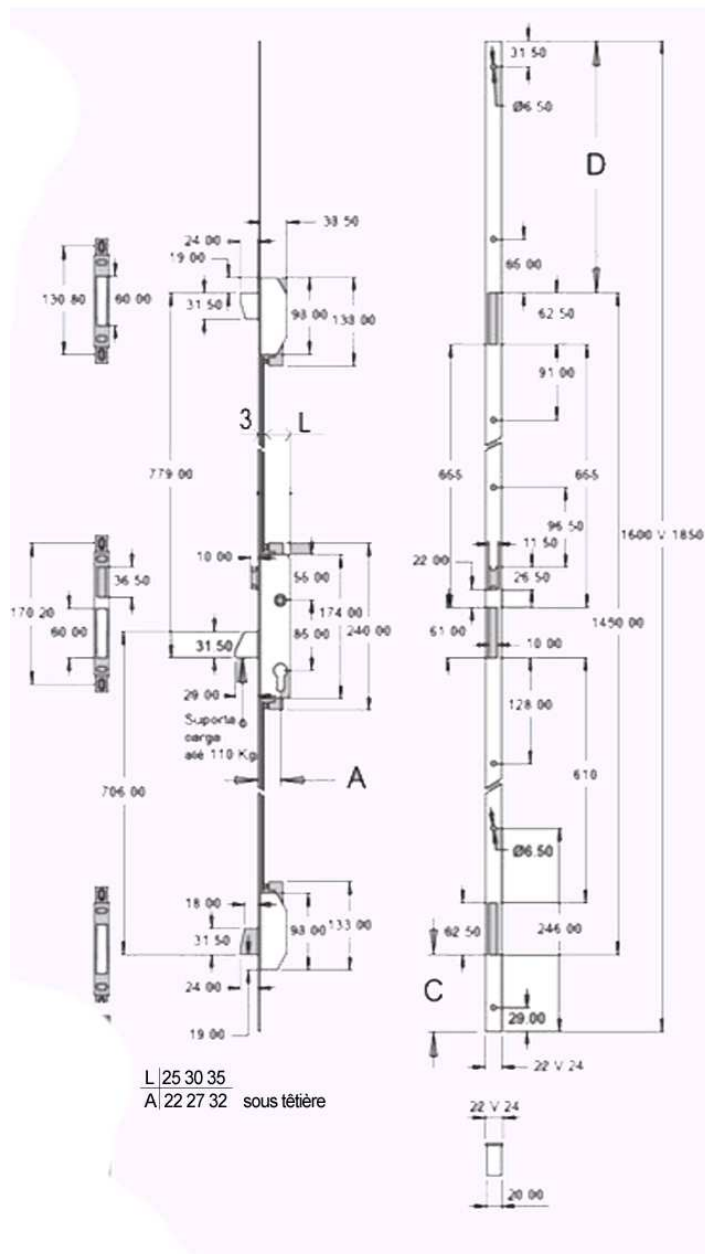

SERRURE 3 POINTS

Serrure à mortaiser tête filante à 3 point frontaux avec inserts anti-scie en acier trempés.

Tête plate inox 1600 x 24 x 3mm + jeu de 3 gâches inox réglables.

Entraxe 85 mm / carré de 8

Coffres de faible profondeur pour profilés aluminium ou acier.

Pênes dormants mi-basculants pour une meilleure sécurité.

Pêne demi-tour nickelé réversible et réglable avec rappel à la clé.

Les atouts

3 pênes basculants. Saillie 9 mm

Système anti-relevage des pênes dormants.

Fonctionnement direct à un tour de clé.

Coffre (L)	Axe (A)	Tête	Ref	
42	27	3	38.39	6
47	32	3	38.55	6

Livrée avec 3 gâches

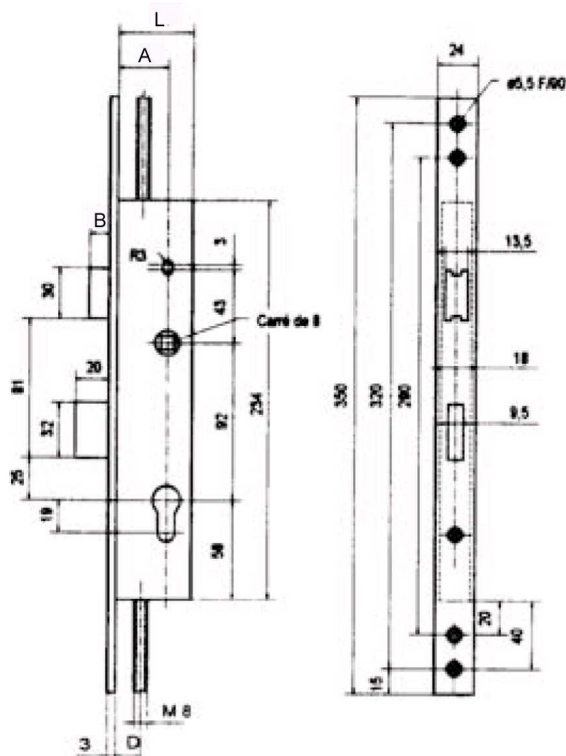

MÉTALUX T7

- Coffre galvanisé, pièces internes traitées anti-corrosion
- Têtière inox 304
- Pêne 1/2 tour réversible
- Rappel du 1/2 tour à la clé
- Sur demande: pêne 1/2 tour rallongé de 5 mm
- Pêne centralanti-sciage
- Sortie des points haut, bas et pêne dormant de 20 mm en 1 tour de clé (SYSTEME BREVETE°)
- Axe des tringles modulables: 15 ou 22.5
- Serrure livrée sans gâche ni cylindre

Coffre L	Axe A (sous tèteière)	B	D	Ref	
36	21	12 ou 17	15 ou 22.5		1
39	24	18 ou 17	15 ou 22.5	38.20	1
41	26	18 ou 17	15 ou 22.5	38.21	1
45	30	18 ou 17	15 ou 22.5	38.22	1

GACHE SEULE (si besoin) car livrée avec dans nos coques B4.5 page 30

Cylindre B4.6

Garniture B9

TEG à commander séparément sous ref 38.23

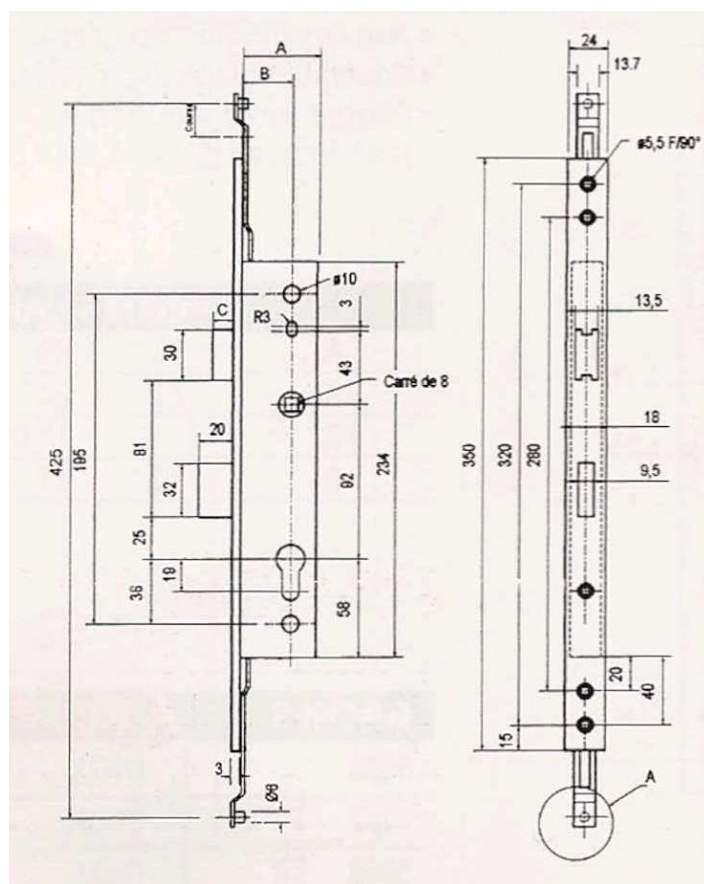



RT7

Pour utilisation des tringles plates du gamiste aluminium.

- Coffre galvanisé, pièces internes traitées anti-corrosion
- Têtière inox 304
- Pêne 1/2 tour réversible
- Rappel du 1/2 tour à la clé
- Sur demande: pêne 1/2 tour rallongé de 5 mm
- Pêne central anti-sciage
- Sortie des points haut, bas et pêne dormant de 20 mm en 1 tour de clé (SYSTEME BREVETE)
- Serrure livrée sans gâche ni cylindre

Gâche pour 47 et T7 identiques à la N7 page précéd ente.

A	B	C	Ref	
36	21	12 ou 17		1
39	24	12 ou 17		1
41	26	12 ou 17		1
45	30	12 ou 17	38.42	1

GACHE SEULE (au besoin) car livrée avec dans nos coques  voir B4.5 page 30

Cylindres  B4.6

Garnitures  B9

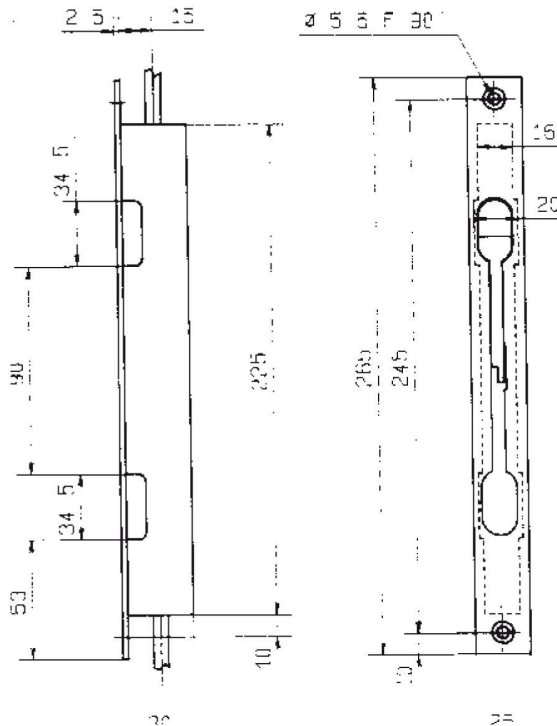

COFFRE À LEVIER N°32

- Sans tringle à coller séparément
- Coffre galvanisé, pièces internes traitées anti-corrosion
- Têtière inox
- Course des tringles 20 mm
- Sortie des points haut et bas par levier
- Sur demande axe des tringles à 22.5 mm et tèteière de 22 mm

	Ref	Promo net	
Coffre 30 x 225 mm	38.25	25.00€	1

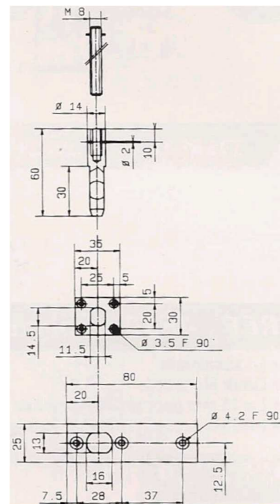
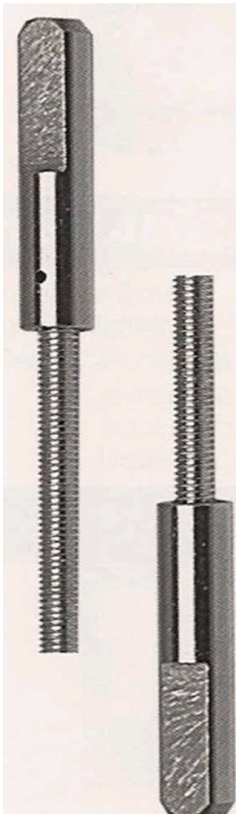

TEG - METALUX 837

- 1 tringle haute Ø 8, long. 1,50m
- 1 tringle basse Ø 8, long. 1,00 m
- Tringle zinguées et filetées sur toute la longueur
- 2 embouts à méplats en acier inox
- 2 plaquettes guides en acier zingué
- 1 gâche de sol

Ref	
38.23	1

GACHE POUR SERRURE ALU / METAL

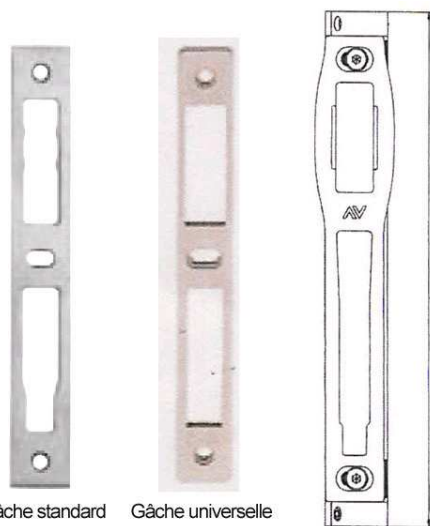

Gâche standard

Gâche universelle

Gâche réglable

GÂCHE SEULE (AU BESOIN)

Au besoin car livrée avec dans nos coques



Voir B4.5 page 30

Decor	Taille	Ep	Code	Ref	
Inox	180 x 22	2 mm	1102	38.11	1
Alu	175 x 22	6 mm	3106	38.24	1
Alu	175 x 22	10 mm	3110	38.33	1

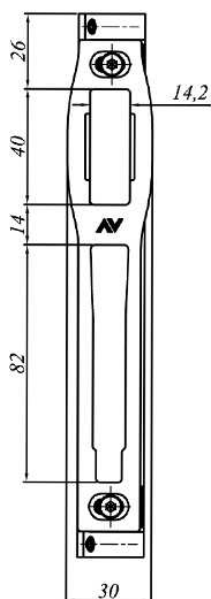
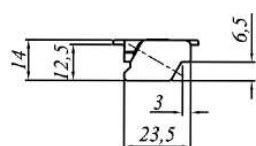

GÂCHE RÉGLABLE

Cylindre  B4.6

Garniture  B9

	Code	Ref	
Gâche réglable centrale pour gorge de 25	1414.15	33.86	1