

PLACARDS ET DRESSINGS



SOMMAIRE PROGRAMME A7.1

<u>Systemes :</u>	<u>Application :</u>	<u>Page :</u>
- SF-45	Pour panneaux 16 et 10 mm	2
- SF-46	Pour panneaux 18 mm	5
- Kit SL-45 new		7
- Woodflex 80	Pour panneaux bois massif	10
- Aluflex	Pour porte à cadre alu, cloisons mobiles et séparatives	
- Accessoires	Amortisseurs smuso	20
	Redresseur porte	22
	Calage	23
- Penderie		25
- Aménagement	Pour linge, cravates, pantalons...	27

PLACARD COULISSANT

Constituez votre porte comme vous le souhaitez.

Système pour porte jusqu'à 45 Kg se caractérise par :

- un mécanisme de réglage vertical sur les roulements inférieurs.
- Des profils tout aluminium pour panneaux de 16 mm ou 10 mm, miroir ou verre laqué.
- Des profils anodisés mat, polis, plaqués bois ou laqués.
- Un mécanisme supérieur à roulement asymétrique pour éviter le balancement de la porte.

Pour éviter la déformation des panneaux, utiliser un redresseur de porte (voir A7.1 page 22)



Les rails et garnitures sont communs à :

SYSTÈME SF-45 et **SYSTÈME SL-45**

SYSTÈME SF-45



SYSTÈME SL-45



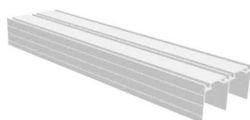

76,5x35 mm

PROFIL SUPÉRIEUR 3 ML

		Ref	
	Blanc	610.71	6
	Hêtre	610.75	6



48x9 mm

RAIL INFÉRIEUR 3 ML

		Ref	
	Blanc	610.72	6



ENJOLIVEUR CACHE-VIS 3ML

Se clipse sur le rail de roulement une fois fixé au sol

		Ref	
	Blanc	610.73	6

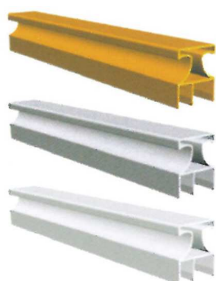

10-16 mm

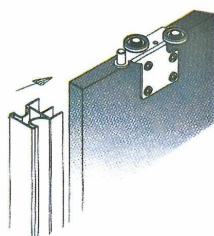

PROFIL POIGNÉE SF

Pour panneaux de 16 ou 10 mm

		Ref	
	Argent	610.70	2
	Blanc	610.74	2
	Hêtre	610.76	2

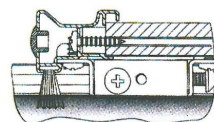

PROFIL POIGNÉE SL

Pour panneaux de 16 mm

Profil poignée - 2,60 m		Ref	
	Blanc	610.64	2



PROFIL HORIZONTAL POUR PORTE À LA JAPONAISE

Profil horizontal - 16 mm - porte à la japonaise		Ref	
	Blanc	610.66	1

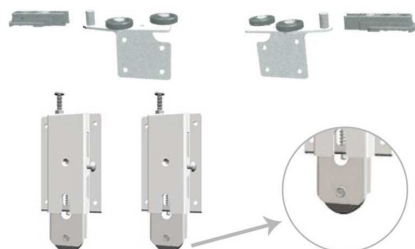

GARNITURE COMPLÈTE POUR PORTE

Se composant de :
 2 roulettes inférieures seules Ref 610.62
 1 guide supérieur droit + frein droit Ref 610.77
 1 guide supérieur droit + frein gauche Ref 610.78

	Code	Ref	
Garniture complète pour une porte	45/00	610.46	1

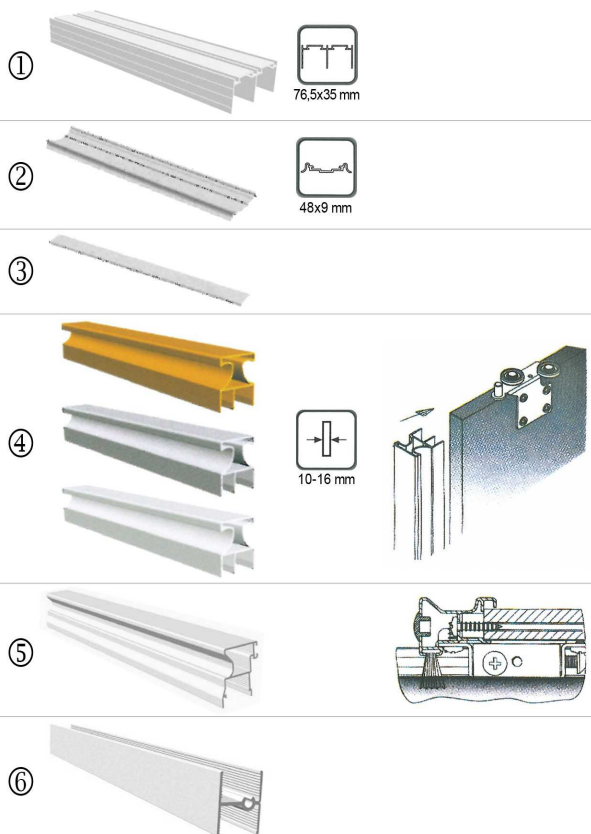

SF-45 ET SL-45

		Argent	Blanc	Hêtre	
1	Profil supérieur - 3 m	610.67	610.71	610.75	6
2	Rail inférieur - 3 m	610.68	610.72		6
3	Enjoliveur cache-vis - 3 m	610.69	610.73		6
4	Profil poignée - 2,60 m	610.70	610.74	610.76	2
5	Profil poignée 2,60 m pour px de 16 mm (10 mm sur commande)		610.64		2
6	Profil horizontal 16 mm pour porte à la japonaise		610.66		1

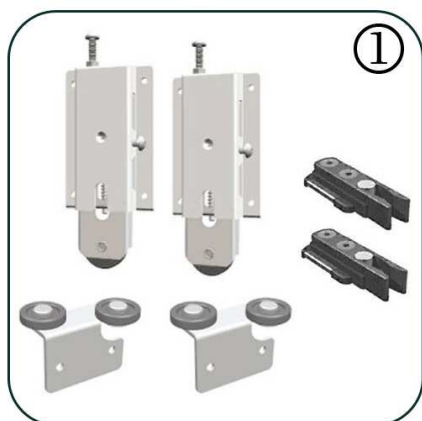

GARNITURE COMPLÈTE POUR UNE PORTE

		Ref	
1	Garniture complète pour porte	610.46	1
2	Roulette inférieure seule	610.62	100
3	Guide supérieur + frein droit	610.77	100
4	Guide supérieur + frein gauche	610.78	100
	Maquette de présentation	004 599	1

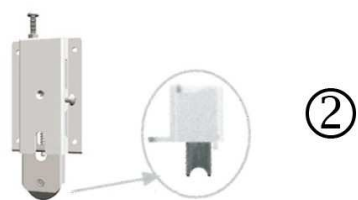

page supprimée PLACARD COULISSANT

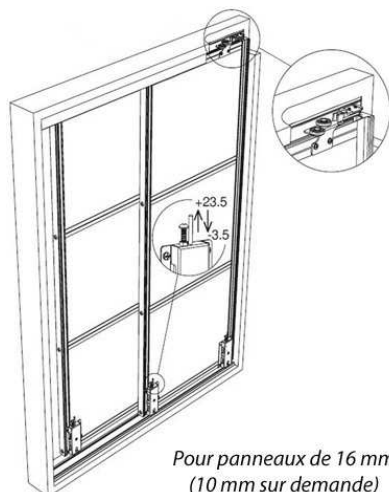

Pour panneaux de 16 mm
(10 mm sur demande)



Contenu du kit SYSTÈME SL-45

Système SL-45	Finition	Contenu du kit		Image
		2 portes 0,90 m	3 portes 0,90 m	
	Alu doré mat	1 profil supérieur 1,80 m 1 profil inférieur 1,80 m 1 profil horizontal 1,80 m 4 poignées 2,60 m 2 jeux de garnitures	1 profil supérieur 2,70 m 1 profil inférieur 2,70 m 1 profil horizontal 2,70 m 6 poignées 2,60 m 3 jeux de garnitures	
	Plaqué hêtre	610.56	610.57	6
	Plaqué chêne	610.58	610.59	6
	Plaqué cerisier	610.60	610.61	6

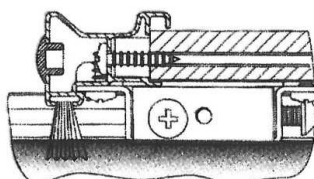

PROFIL BROSSÉ MULTIFIBRE

Rouleau de 10 ml

	Ref	
Profil brossé - 10 ml	42.20	1

PLACARD COULISSANT SF 46



Jeu de rails haut et bas

SET PROFILS HORIZONTALS ALU ARGENT

- 1 profil supérieur 3 ml. Code : 4331
- 1 enjoliveur 3 ml. Code : 4633
- 1 rail de roulement 3 ml. Code : 4333

Ref	
610.81	1



SET POIGNÉE ALU ARGENT

- Longueur : 2,6 ml
- Pour panneaux 18 mm

Jeu de 4 poignées pour un placard à 2 vantaux

Le set	Ref	
4 poignées	610.82	1

Arrêt après épuisement du stock (remplacé par 610.89)

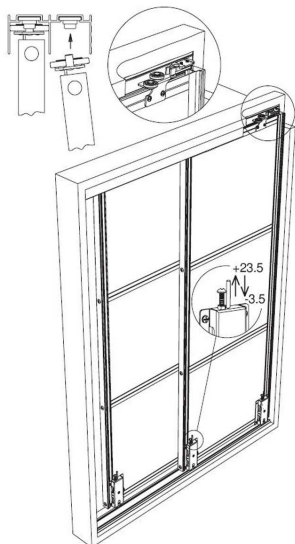

JEU DE GARNITURE PANNEAUX INTÉRIEUR ET EXTÉRIEUR

Le set	Ref	
2 portes	610.8	1

 Fiche de montage

Arrêt après épuisement du stock (remplacé par 610.89)

Le set contient

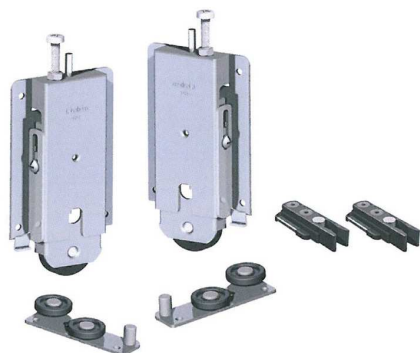

Garniture extérieure

+

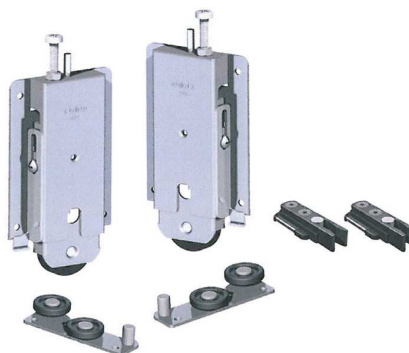

Garniture intérieure

DETAILS SYSTEME SF 46



Détail guide haut à roulement + téton et butée loqueteau

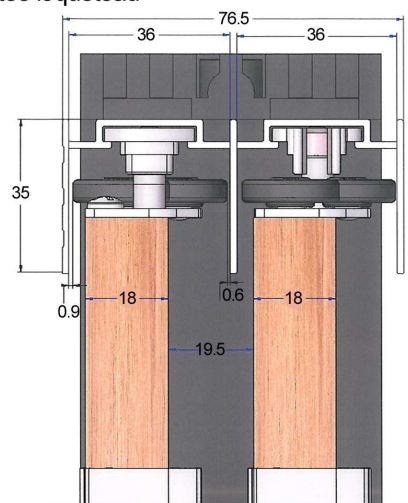

Détail roulement inférieur avec nouveau dispositif anti dégonflage

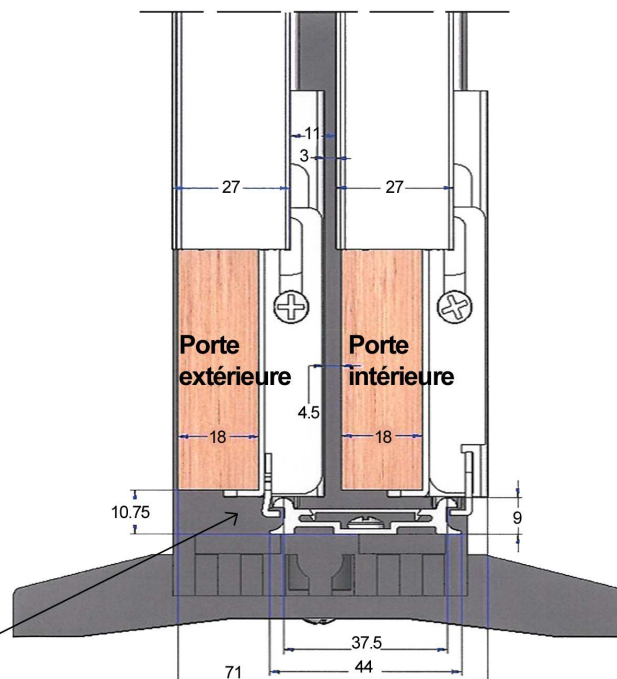

SL-45^{new} KITS

Le système SL-45 New se distingue par les caractéristiques suivantes :

Mécanisme supérieur et inférieur à réglage vertical sans nécessité de démonter la ferrure et avec anti déraillement.

Séparation minimale entre les panneaux.

Profil d'encadrement fourni.



10-16-18 mm



76,5x35 mm



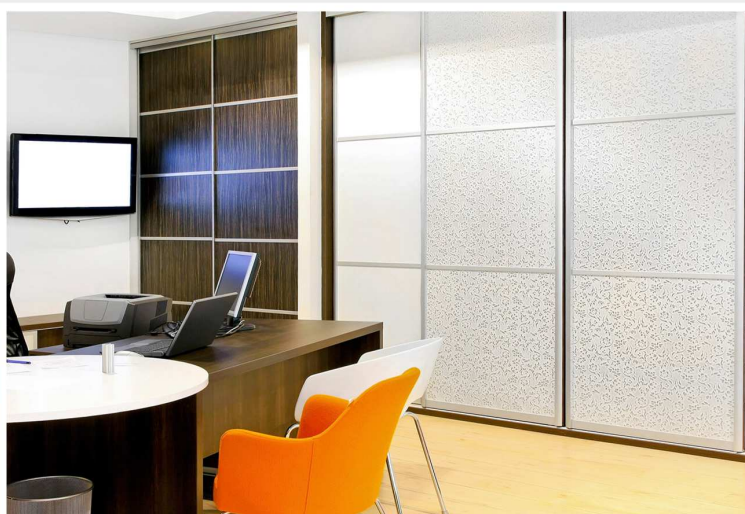
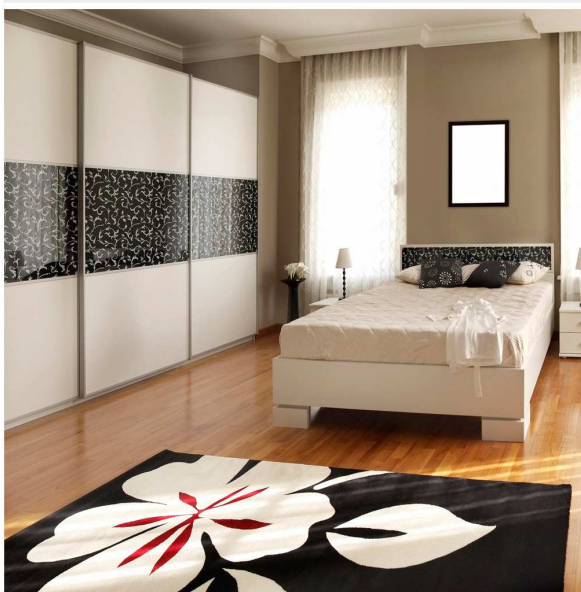

44x9 mm

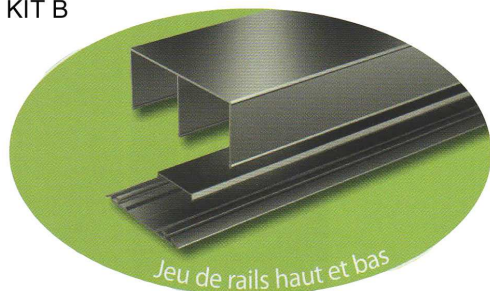

KIT B



- MATÉRIAU : ALUMINIUM ANODISÉ ARGENT
- FOURNITURE : 1 PROFIL SUPÉRIEUR 
- 1 ENJOLIVEUR 
- 1 RAIL DE ROULEMENT 

COLORIS	LONGUEUR	CODE	REF	
	2 ML	94521	610.32	1
	3 ML	94231	610.81	1
	5 ML		610.96	2

5 ML SUR DEMANDE. SE COMPOSE DE : 4351 + 4353 + 4354

KIT A



Poignée
Quantité 2 (2,6 m)



Profilé horizontal encadrement
Quantité 1 (2 m)



Joint brosse, pour poignée
Quantité 1 (5 m)

Jeu complet d'accessoires avec anti-dégongage

Quantité 1



KIT A - EQUIPEMENT POUR 1 PORTE

- Panneaux : Largeur maxi 1 m
- Fourniture : 2 poignées
1 profilé pour encadrement (sauf pour ép 18mm)
1 jeu de garniture avec anti-dégongage
1 joint brosse 5 m

Pour panneaux	Code	Ref	
ép 10	94524	610.89	1
ép 16	94525	610.90	1
ép 18	94526	610.93	1

Note :

Il est fourni 2 jeux attache antidéraillement pour porte extérieure et intérieure (1 ne servira donc pas)

 Fiche technique Kit SL45 New

KIT C

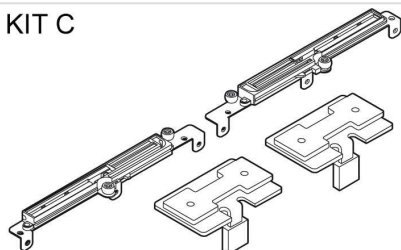

KIT C - AMORTISSEUR

FERMETURE ENTRAINEE DOUCE ET AMORTIE
Système de freinage en douceur

Jeu de 2 softbrake
Ce produit vient compléter les Kits A et B

Code	Ref	cond
94575	610.34	1

 Fiche technique KIT C

KIT D

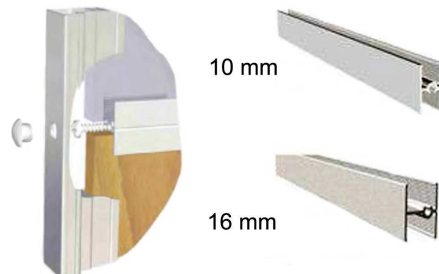

KIT D - CLOISONS JAPONAISES

Profilé H intermédiaires
Fournitures : 2 profils alu argent 2 ml

Pour panneaux	Code	Ref	
ép 10	994517	610.65	1
ép 16	994516	610.91	1
ép 18			

kit C Amortisseur

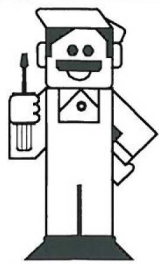

saheco

SF/L-45 Softbrake

Gener-12

Ref : 610.34

e-mail: saheco@saheco.com
web: www.saheco.com

GRUPO
TORREMAT



Contenido del juego

Content of the set
Contenu de l'ensemble

		W	M4 x 6 DIN-965	4	
Z	3,5x16 DIN-7505-A	4	V		1
y	3,5x10 DIN-7505-A	6	t		1
x		2			

SL-45

Hoja de 10mm / Vidrio
Leaves of 10mm / Glass
Panneaux de 10mm / Verre

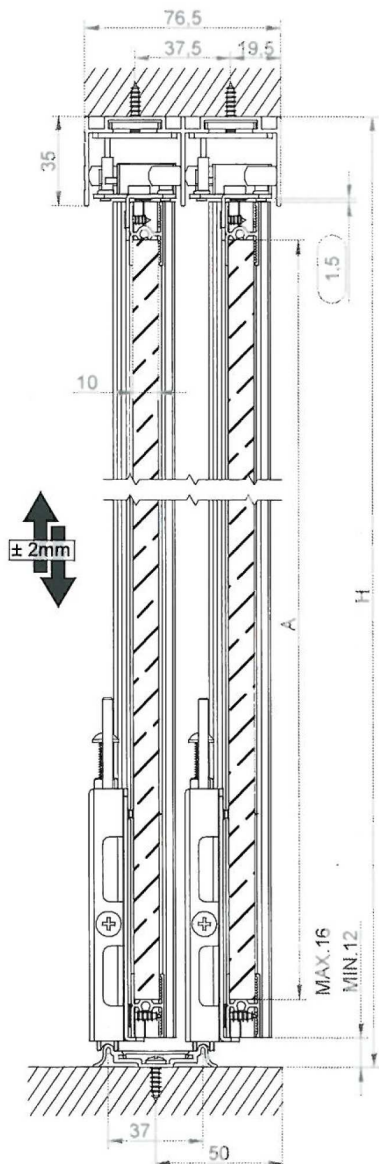

$$A = H - 75,5$$

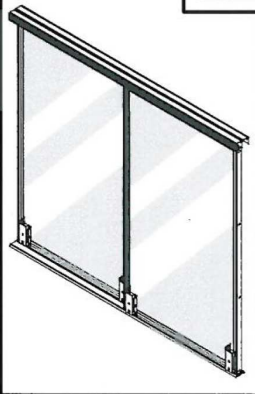

Calculo del Ancho de Hojas SL-45

Calculation of leaves width SL-45
Calculer la largeur des portes SL-45

Leyenda / Legend / Légender

L=Ancho de armario / Width of wardrobe / Largeur de armoire

Y = Ancho Tablero / Board Width / Largeur de la planche

X = Ancho de puerta / Door width / Largeur de la porte

S= Solape / Overlap / Chevauchement

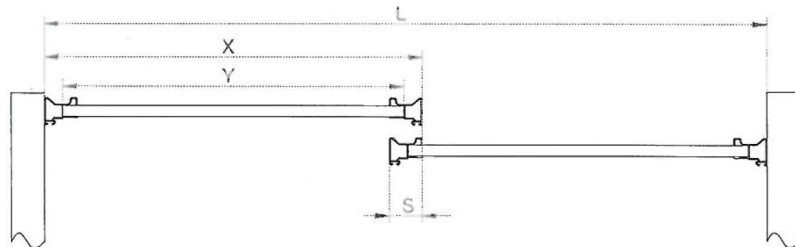

$$Y = \left(\frac{L + S}{2} \right) - 33$$

$$X = Y + 33$$

$$S = \text{min. } 30 \text{ mm}$$

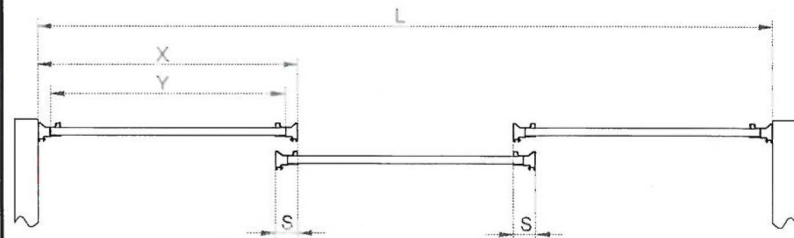

$$Y = \left(\frac{L + 2S}{3} \right) - 33$$

$$X = Y + 33$$

$$S = \text{min. } 30 \text{ mm}$$

038060238

Kit C Amortisseur

Hoja de 16mm / Madera
 Leaves of 16mm / Wood
 Panneaux de 16mm / Bois

Variantes de instalación
 Installation variants
 Variantes d'installation

Hoja de 10mm-16mm
 Leaves of 10mm -16mm
 Panneaux de 10mm -16mm

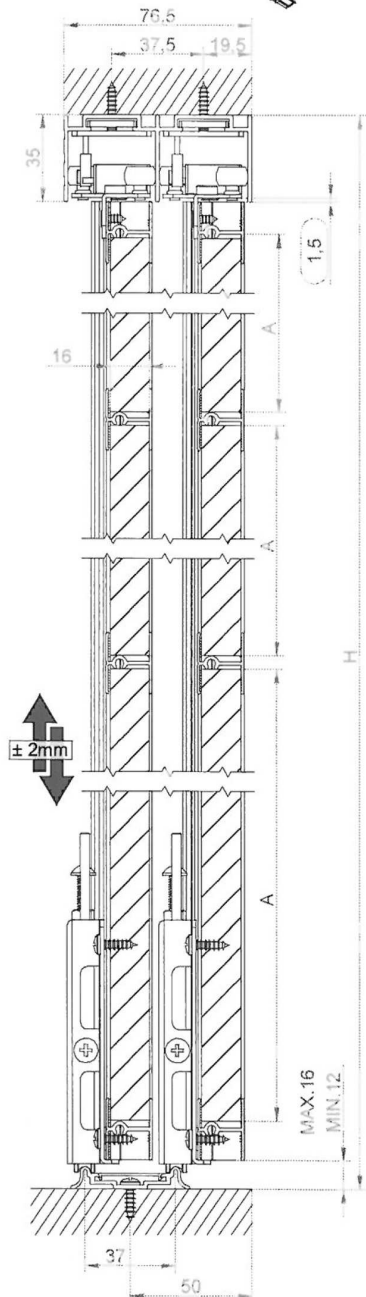
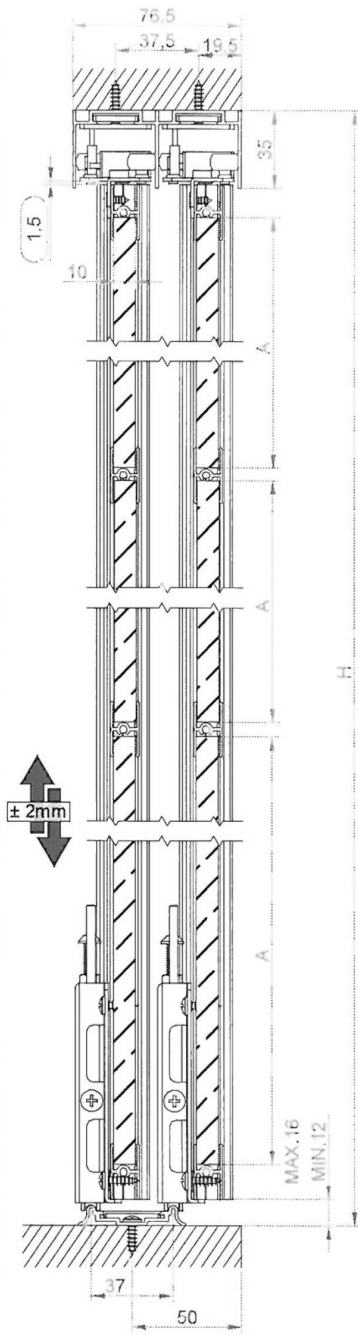
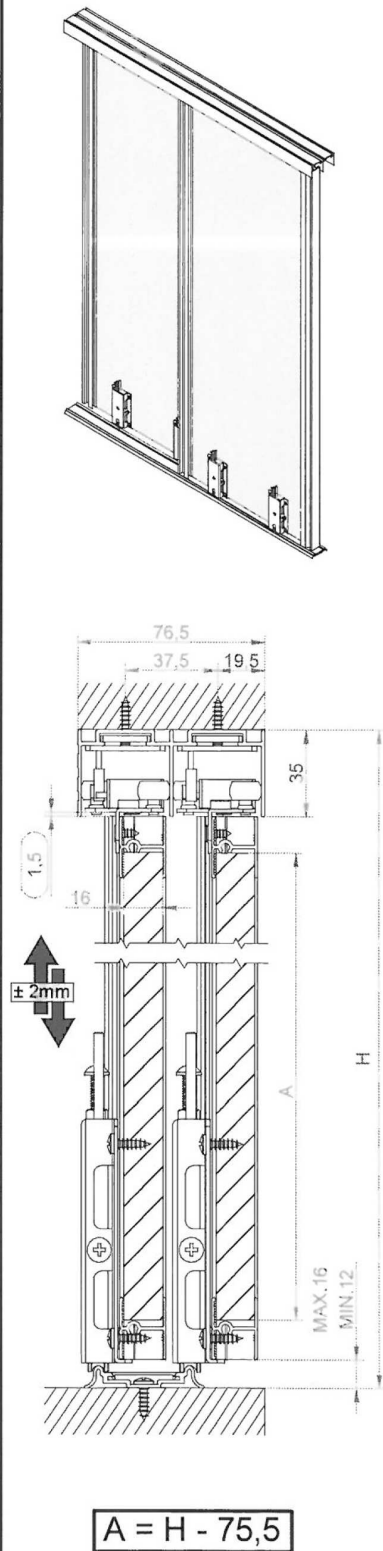

Kit C Amortisseur

SF-45

Hoja de 16mm o 10mm
Leaves of 16mm or 10mm
Panneaux de 16mm ou 10mm

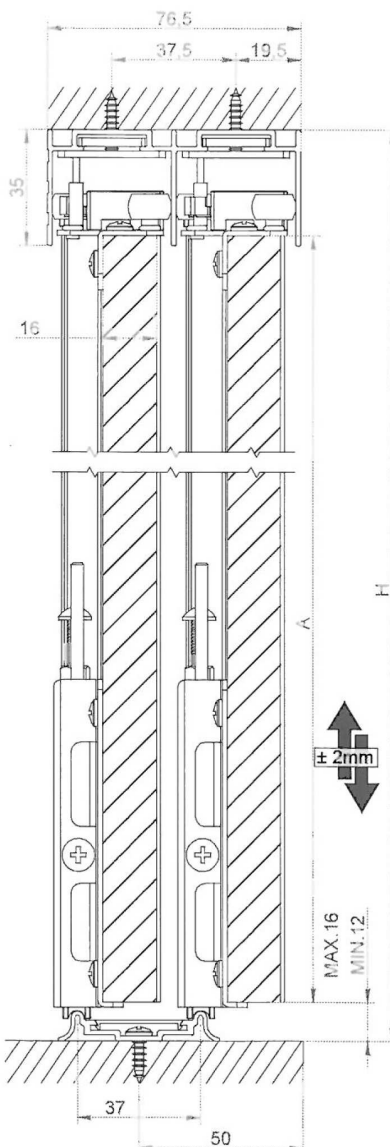
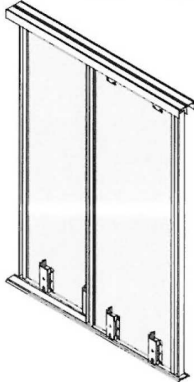

$$A = H - 46$$

Contenido del juego

Content of the set
Contenu de l'ensemble

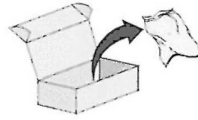

z	3,5x16 DIN-7505-A	4
y	3,5x10 DIN-7505-A	6
x		2

w	M4 x 6 DIN-965	4
v		1
t		1

Calculo del Ancho de Hojas SF-45

Calculation of leaves width SF-45
Calculer la largeur des portes SF-45

Leyenda / Legend / Légènder

L=Ancho de armario / Width of wardrobe / Largeur de armoire

Y = Ancho Tablero / Board Width / Largeur de la planche

X = Ancho de puerta / Door width / Largeur de la porte

S= Solape / Overlap / Chevauchement

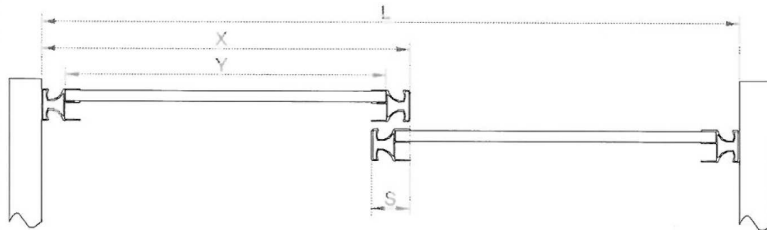

$$Y = \left(\frac{L + S}{2} \right) - 44 \quad X = Y + 44 \quad S = \text{min. } 35 \text{ mm}$$

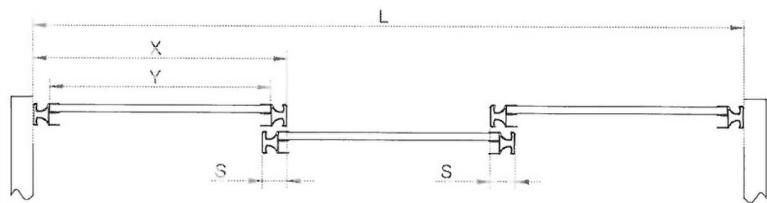

$$Y = \left(\frac{L + 2S}{3} \right) - 44 \quad X = Y + 44 \quad S = \text{min. } 35 \text{ mm}$$

Kit C Amortisseur

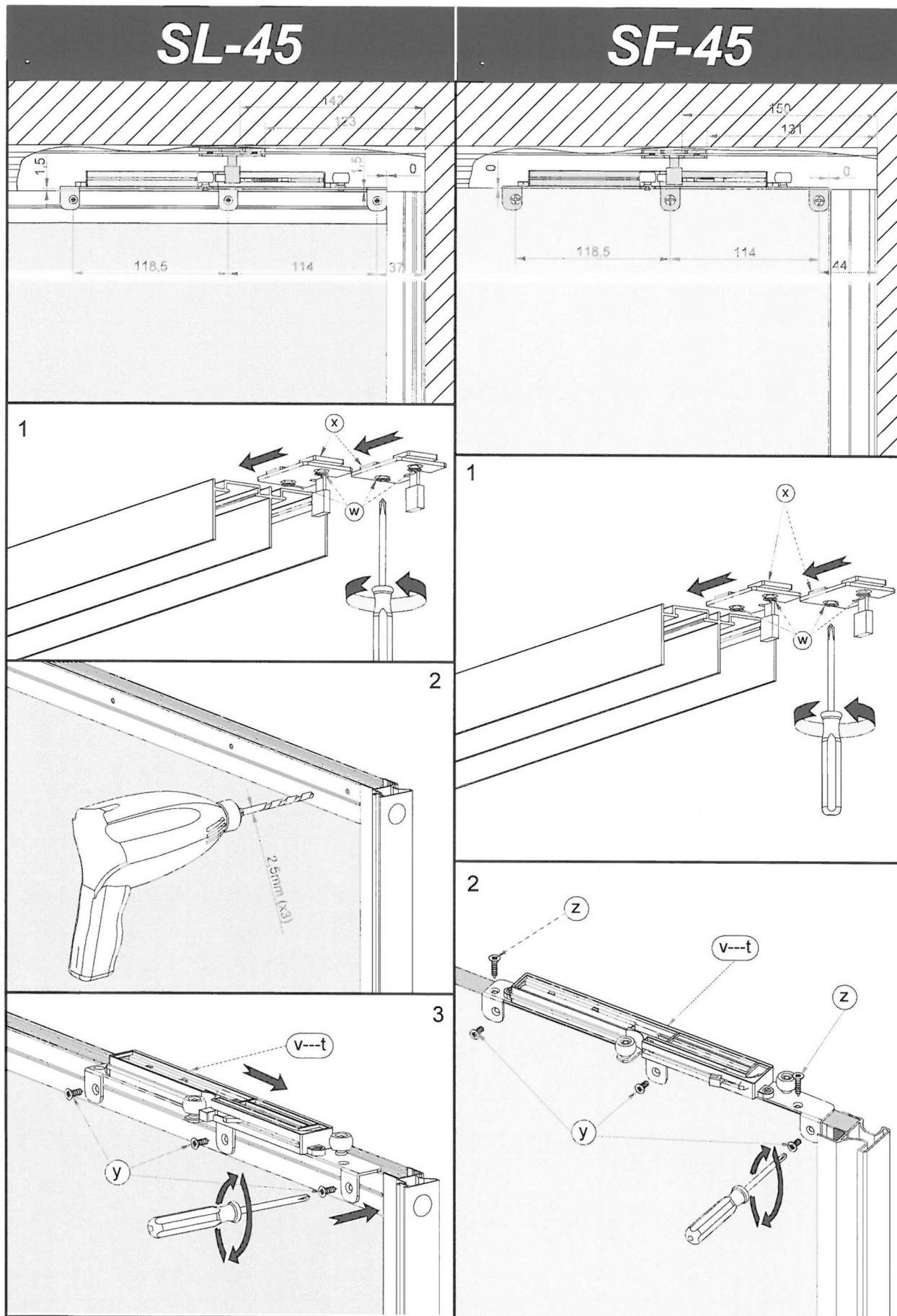

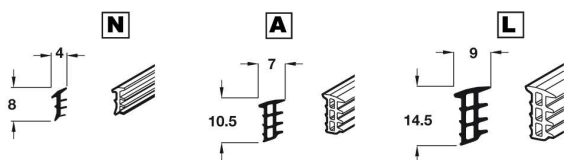

JOINT D'ADAPTATION TRANSPARENT 10 ML POUR PROFILÉ D'ENCADREMENT

Permet d'utiliser différentes épaisseur de panneaux en bourrant entre le profilé d'encadrement et le panneau

PANNEAUX EN BOIS :

Ep 16/15 mm pas de joint nécessaire
Ep 12 mm avec joint de 4 mm
Ep 10 mm avec joint de 6 mm

PANNEAUX EN VERRE OU MIROIR :

Ep 10 mm pas de joint nécessaire
Ep 8 mm avec joint de 2 mm
Ep 6 mm avec joint de 4 mm
Ep 4 mm avec joint de 6 mm

Modèle	Dim.	Code	Ref	
N	2 mm	94582	42.22	1
A	4 mm	94584	42.23	1
L	6 mm	94586	42.24	1

RÉSUMÉ : EQUIPEMENT À COMMANDER (QTÉ)

Si 2 portes	Si 3 portes	Equipement
2	3	KIT A : Garniture
1	1	KIT B : Rails (2ml ou 3 ml)
1	1	KT C Optionnel : Amortisseur
1	1	KIT D Optionnel : Cloisonnement



Détail guide haut à roulement + téton et butée loqueteau



Détail rail avec antidégondage

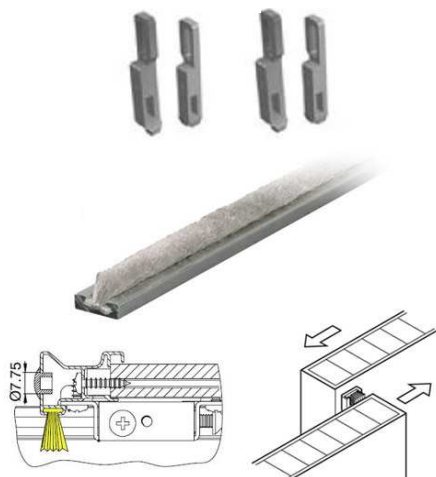

PIÈCES D'USURE

Pièces fournies dans le kit A
Nécessaires pour remplacement lié à usure ou casse (si sol pas de niveau).

CLIP ANTIDÉGONDAGE

JOINT BROSSE - Code 94658

Assure l'étanchéité verticale entre les façades quand le placard est fermé.

	Ref	
Clip - Jeu de 4	610.92	1
Joint brosse - 5 ml	42.20	10

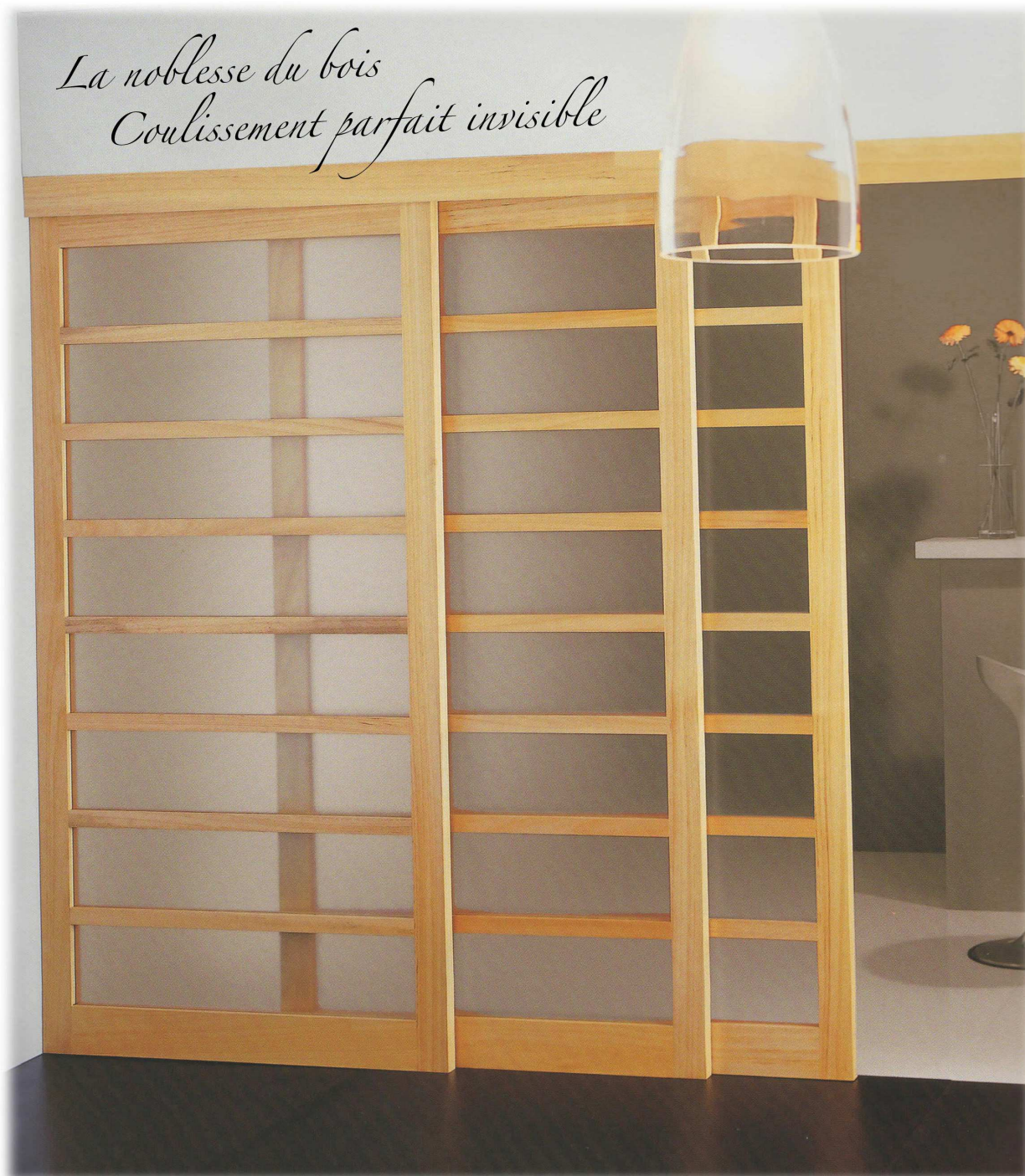

*La noblesse du bois
Coulissement parfait invisible*



SYSTEME COULISSANT pour porte jusqu'à 80 kg
intégrable pour une porte entraînée et amortie **soft&silent)))**

- Epaisseur de porte: 25 à 33 mm
- Hauteur intérieure: max. 3000 mm
- Largeur de vantail: 500 - 1500 mm
- Réglage en hauteur: -5/+10 mm sur chariot par la vis
- Execution: coussinet plastique contre-collé
- Matériau: chariot en acier, galet de guidage en plastique, axe en acier
- Chariot: chariot bas, 1 roue
- Montage: rail à coller ou à encastrer

Nos solutions ameublement	A5.3
Nos solutions dressing	A7.1
Nos solutions bâtiment	B7.4
Nos solutions industrielles	B7.5

Note:
compatible avec le système Aluflex
(porte avec encadrement aluminium)



H= H1-50 mm pour rail de roulement collé
H= H1- 44 mm pour rail de roulement encastré

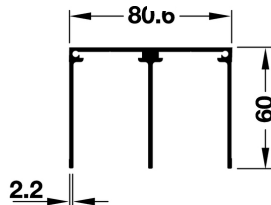
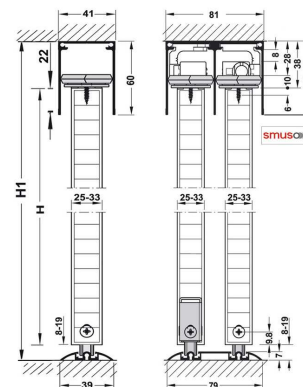
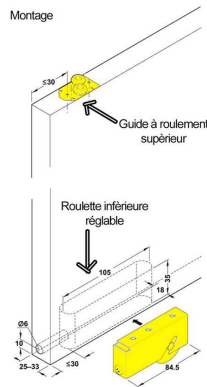

RAIL DE GUIDAGE HAUT DOUBLE

- Matériau : aluminium
- Finition : argent

Modèle	Longueur (m)	Code	Ref	
à visser	2,50	403.72.925	610.49	1

Rails haut et bas aussi disponibles en 1 ou 3 guidages

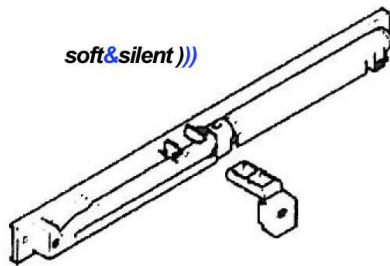

AMORTISSEUR POUR PORTE COULISSANTE SMUSO

- Matériau: plastique
- Coloris: noir/gris
- Fourniture: 1 amortisseur, 1 plaque de base, 1 entraîneur

Pour poids de vantail jusqu'à	Code	Ref	
15 kg	403.50.988	610.23	1
35 kg	403.50.989	610.28	1
50 kg	403.50.999	610.29	1

Fiche montage

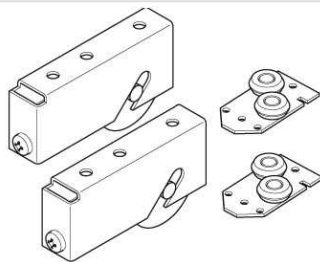

GARNITURE WOODFLEX

- Pour une porte en bois
- Fourniture : 2 chariots inférieurs
2 guides à roulements supérieur

Code	Ref	
403.50.941	610.42	1

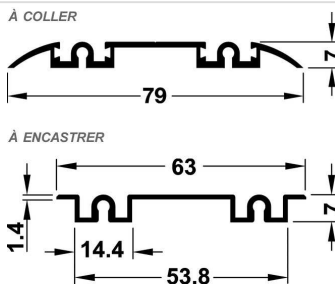

RAIL DE ROULEMENT INFÉRIEUR DOUBLE

- Matériau : aluminium
- Finition : argent

Modèle	Longueur (m)	Code	Ref	
à coller	2,50	403.58.925	610.47	1
à encastrer	2,50	403.78.925	610.48	1

Pièces complémentaires



Serrures à mortaiser pour portes coulissantes	B4-1
Poignée coquille	A1.1 page 8
Système de verrouillage Dialock	Häfele

Amortisseur avec fermeture automatique pour Aluflex 80 / Aluflex 40 / Woodflex 80

403.50.988

403.50.989

403.50.999

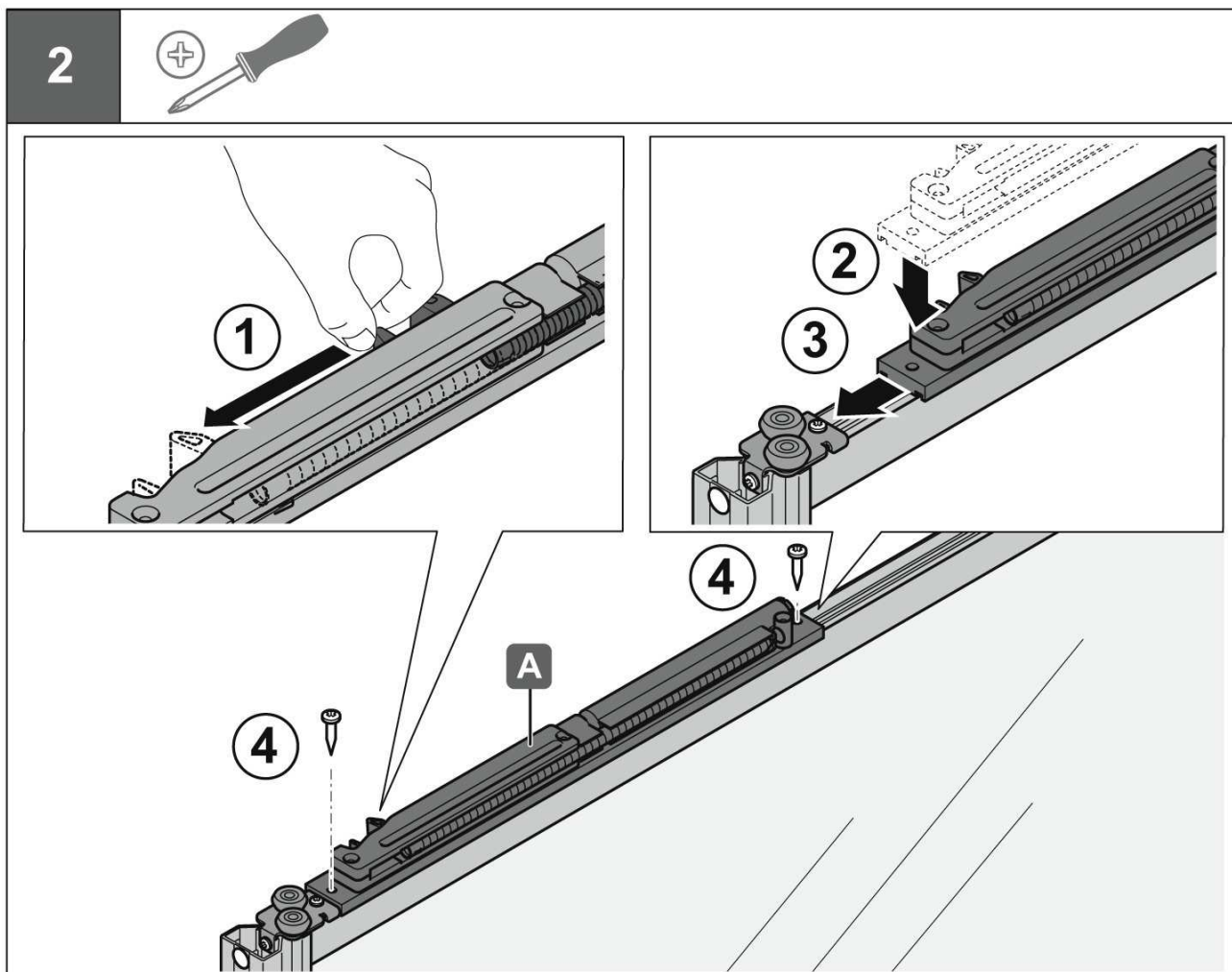
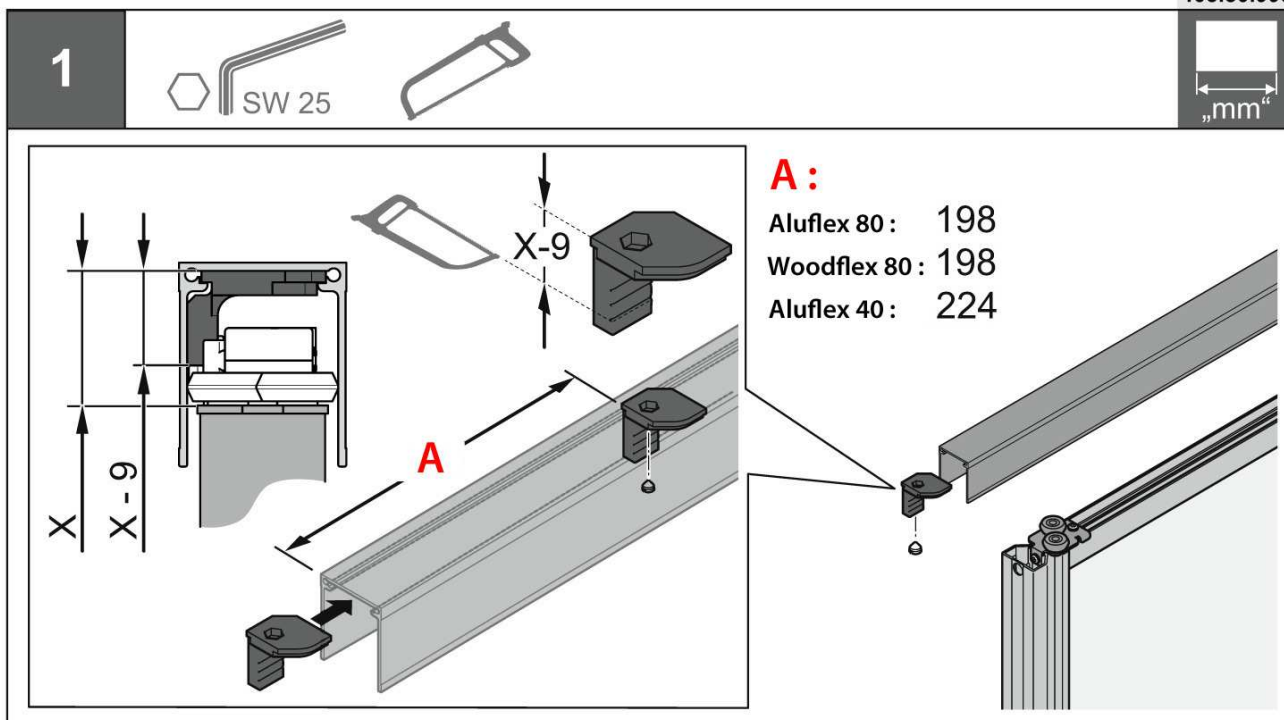

smuso Soft Closing Systems

Amortisseurs de meuble et de bâtiment pour tous types de coulissants de 2 à 80 Kg .
Système modulaire , permettant de fermer en douceur et silencieusement mais également d'amortir et d'entraîner la porte vers sa position de fermeture .



Avantages : Moins de bruit
Prévention des accidents (doigt des enfants)



Très pratique : moins d'effort pour fermer
Longévité produit : plus de chocs entre la porte et les montantes

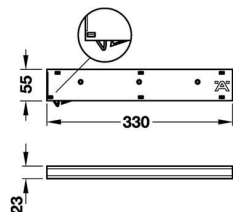



SYSTEME SMUSO CD

Amortisseur + Entraîneur fin de course

Plastique gris clair - A visser sous le haut du placard .

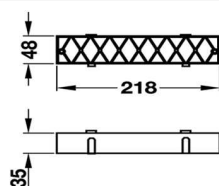
	Code	Ref	
Amortisseur 40 à 75 kg	405.11.107	86.21	1



	Code	Ref	
Entretoise	405.11.194	86.22	1

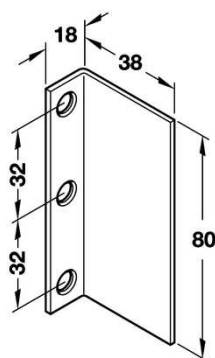
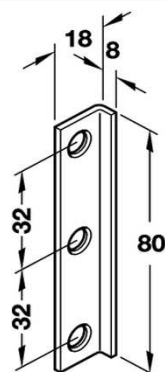

	Code	Ref	
Équerre pour porte avant et arrière de fixation	405.11.187	86.23	1

KIT COMPLET POUR 1 PLACARD 2 PORTES

Contenu	Ref	
- 2 amortisseurs - 2 entretoises - 1 jeu équerre fixante	86.24	1

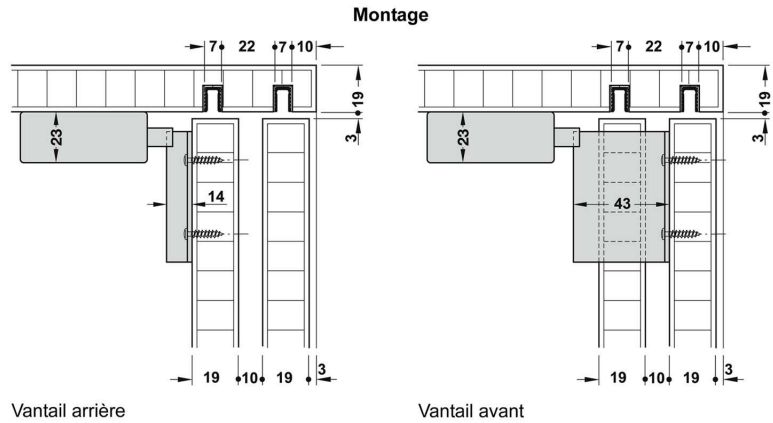
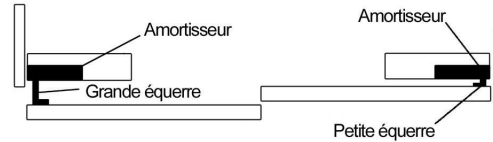
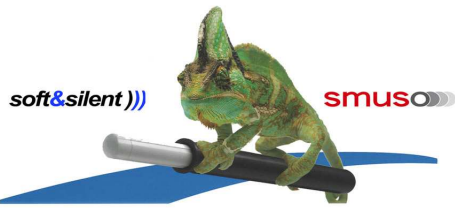

AMORTISSEUR SMUSO CD

- Domaine d'utilisation : pour porte coulissante jusqu'à 50 Kg avec fermeture automatique
- Matériau : plastique
- Coloris : gris clair
- Montage : à visser sous ou sur le haut du caisson utilisable à gauche et à droite
- Pose :

Pour	Code	Ref	
Porte jusqu'à 25 Kg	405.11.106		1
Porte jusqu'à 50 Kg	405.11.107		1
Porte de 40 à 75 Kg	405.11.100	86.21	1

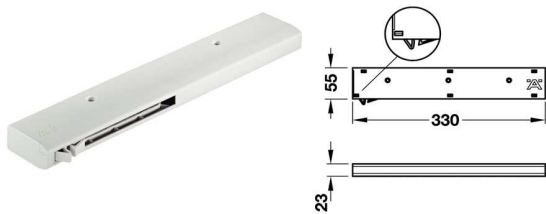

PLAQUE INTERMÉDIAIRE (ENTRETOISE)

- Matériau : plastique
- Coloris : gris
- Montage : à visser sous le haut du caisson
- Pose : utilisable pour DIN à gauche ou DIN droite

Pour	Code	Ref	
Entretoise	405.11.194	86.22	1

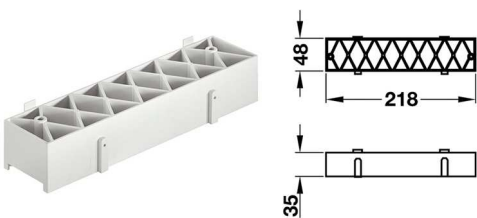

EQUERRE DE FIXATION

Pour	Code	Ref	
Le jeu (1 grande + 1 petite)	405.11.187	86.23	1

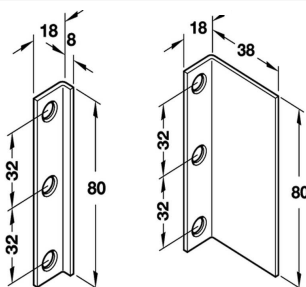

PLANOFIT : Ferrure redressement de portes coulissantes

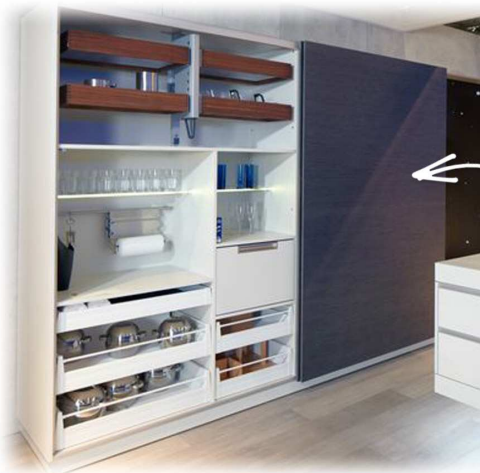

PLANOFIT

La ferrure permet d'éviter la torsion de vantaux ou redresse des vantaux de portes déformés.

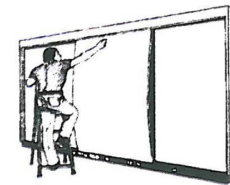

Ferrures pour armoire

La porte d'armoire

* Outre pour le montage sur des portes neuves, cette ferrure peut-être également utilisé pour redresser ultérieurement des portes déformées.

- AVANTAGES :**
- La ferrure Planofit est simple et rapide à monter et à ajuster. Economie des frais de montage en fabrication et pour l'échange.
 - La faible profondeur de montage de 8 mm permet son utilisation avec des portes de faible épaisseur.
 - Avec une rainure continue, le réglage de la ferrure est possible par le bord supérieur de la porte, sans retirer le capuchon.
 - Le réglage avec une clé pour vis à six pans creux est simple et rapide.

PLANOFIT EN QUELQUES LIGNES

Application :
Pour portes coulissantes à partir de 16 mm d'épaisseur et de 200 cm de hauteur.

Montage :
A enfoncer verticalement sur l'arrière de la porte.

Domaine d'utilisation :
Stabilisation et ajustement de portes coulissantes en bois.

Outillage :
Réglage à l'aide d'une clé pour vis à six pans creux SW4.

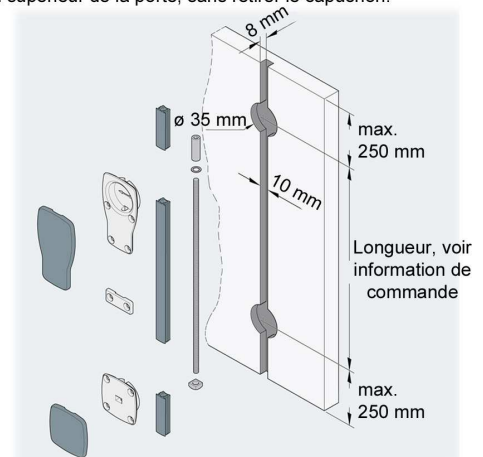

Hauteur vantail mm	Longueur tige fileté mm	Longueur X maxi. mm	Longueur rail de recouvrement mm	Code	Ref	
2400 max	1878	1900	1828	407.90.320	154.11	1
2650 max	2153	2175	2103	407.90.321		1

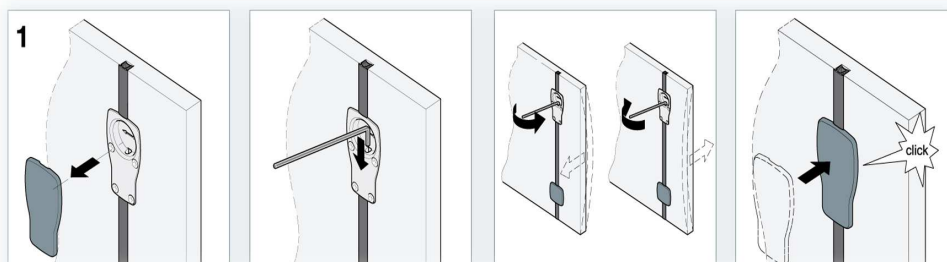

APPLICATION :

1 En réglant la douille fileté avec une clé pour vis à six pans creux SW4, les portes déformées reprennent leurs formes initiales.

2 Avec une rainure continue, le réglage est également possible sans retirer le capuchon

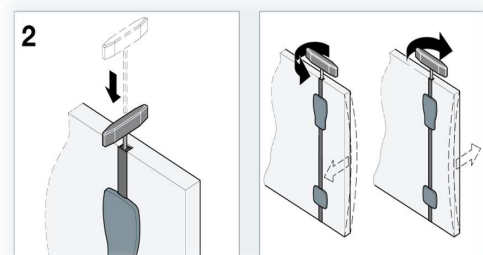

SYSTEME POUR CALAGE

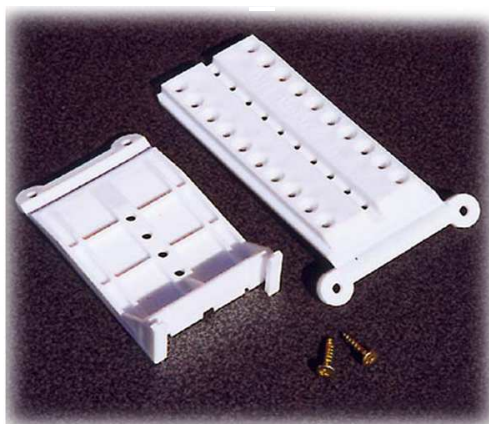

INCLINOFIX

Kit de fixation inclinable pour rail.
Permet la fixation d'un habillage. Utilisable pour une pente de 17° à 63°.
Charnière de haute résistance.
Plastique.
La pose s'effectue tous les 500 mm et à 100 mm des extrémités

	Ref	
Sachet de 2	86.19	1



SYSTEMFIX

Kit de fixation pour rail.
Rattrapage possible de 60 à 500 mm. Composé de deux embases à visser et d'une traverse recoupable selon la hauteur de rattrapage.
Plastique.

	Ref	
Sachet de 2	86.20	1

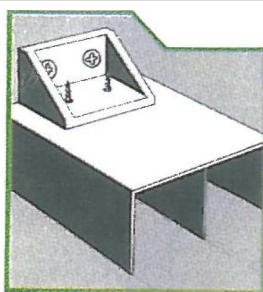

RACCORDEMENT MURAL







Programme A3.1 page 8

PENDERIE : tubes et supports



TUBE OVALE ACIER

- Dimensions : 30 x 15 x 0,7 mm

Coloris	Finition	Longueur	Ref	
	Chromé	3.00 m	19.8	10
	Blanc	2.50 m	19.14	10
	Argent mât	2.50 m	19.15	10



TUBE PENDERIE LED

A intégrer.

- Matériau : aluminium
- Finition : argent anodisé

	Code	Ref	
Avec couvercle plastifié	833.72.735	84.30	1





Pièces complémentaires

Barrette LED 2013 ref **84.9**  **A8.2-12**



SUPPORT TRINGLE OVALE

Choix de coloris pour s'adapter à la façade du meuble.

Coloris	Finitions	Ref		Ref skinpack de 2	Contenu
	Nickelé	19.2	25	19.2C	1
	Blanc	19.11	25	19.11C	1
	Bronze	19.12	25	19.12C	1
	Intermédiaire nickelé	19.3		19.3C	1

PENDERIE : tubes et supports

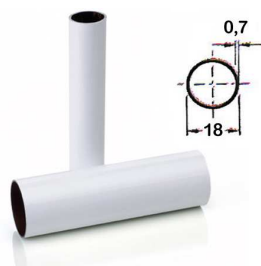

TUBE ROND ACIER SOUDÉ GAINÉ BLANC

- Longueur : 2 ml
- Diamètre : 18 mm

Coloris	Finitions	Ref		Ref skinpack de 2	Contenu
	Blanc	19.4	22		

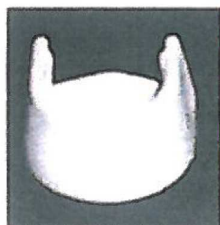

SUPPORT TRINGLE ROND BLANC

- A visser latéralement
- Plastique

Coloris	Finitions	Ref		Ref skinpack de 2	Contenu
	Blanc	19.5	200	19.5C	1

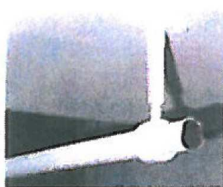

- Central zamack blanc

Coloris	Finitions	Ref		Ref skinpack de 2	Contenu
	Blanc	19.6		19.6C	1

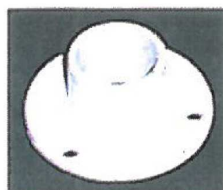

- Virole 1 pièce zamack blanc

Coloris	Finitions	Ref		Ref skinpack de 2	Contenu
	Blanc	19.7		19.7C	1

PENDERIE - ELEVATEUR DE GARDE ROBE

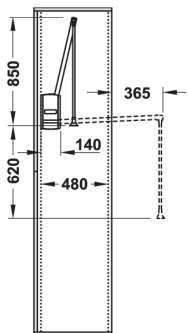

N'utiliser le dispositif d'inclinaison que lorsque l'élevateur de garde-robes est monté dans la rangée de trous arrière.

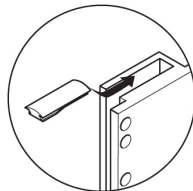

Dispositif d'inclinaison

Installation dans la rangée de trous arrière

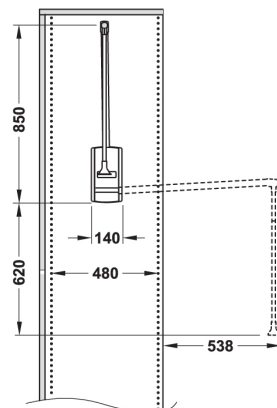
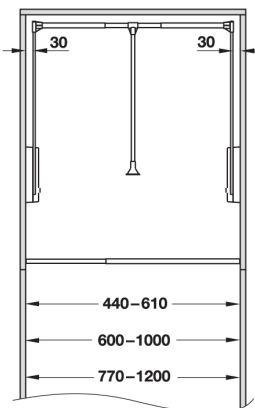



Installation centre paroi latérale de l'armoire

ELEVATEUR DE GARDE ROBE

- Capacité de charge : 10 kg maxi - mini 1.6kg
- Largeur réglable : 440 à 1200 mm
- Matériaux : Bras et tringle à vêtements: acier, tige de traction, carter, pièces de liaison: plastique.
- Montage : à visser sur la paroi latérale dans le système de vestiaire New Basic ou le système d'étagères Logo

- La matériel de fixation fait partie de la fourniture.
Permet une utilisation des parties hautes des armoires et placards.
Les tablettes simples sont à portée de main.
Elle descend et s'arrête à hauteur idéale.
Elle remonte doucement en place.

Coloris	Finition	Largeur	Code	Ref	
	Alu argent	440 - 610	805.20.525		1
		600 - 1000	805.20.532		1
		770 - 1200	805.20.557	19.16	1

Autre coloris possible sur demande

EQUIPEMENT DE DRESSING - BUANDERIE - CABINES



PORTE CINTRE EXTENSIBLE

- Matériau : Acier
- Finition : Nickelé

Longueur (mm)	Charge (kg)	Code	Ref	
260	8	805.01.752		1
310	6	805.01.761		1
360	5	805.01.770	76.11	1
410	4	805.01.789		1

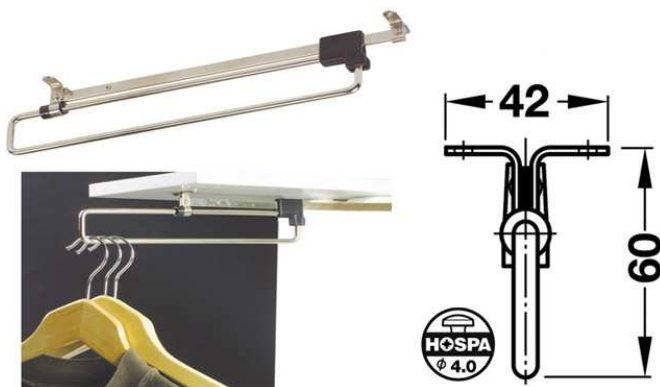

PORTE CINTRE MULTIPOSITION

- Matériau : Acier
- Finition : Chromé

Utilisable en cabine d'essayage, en dressing, buanderie ...

	Ref	
Ø 75 x 280 mm	76.12	10

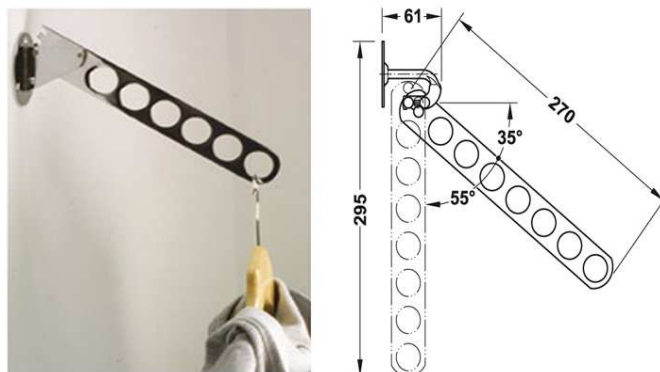

AMENAGEMENT DE PLACARD

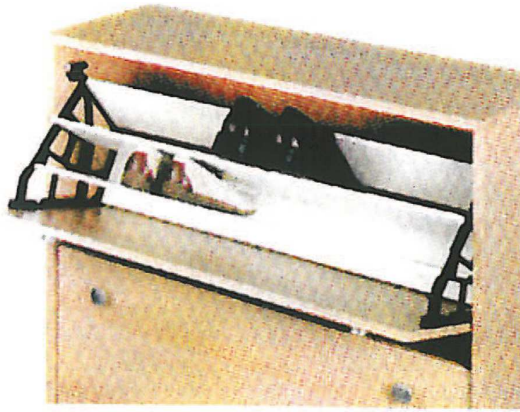

FERRURE BASCULANTE MEUBLE A CHAUSSURE 3 COMPARTIMENTS

	Ref	
Avec amortisseur SMOVE de fermeture	76.3	1



PORTE PANTALONS EXTENSIBLE : POUR 10 PANTALONS

- Matériau : acier
- Finition : extension chromé poli
cache glissière recouvert en plastique
- Coloris : aluminium RAL 9006
- Exécution : montage à droite ou à gauche
avec anti-dérapant

Dimensions	Code	Ref	
L 465 x l 480 x Ht 100	805.45.204	76.7	1

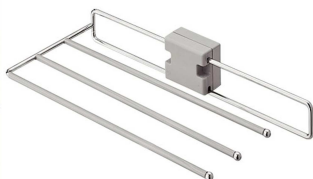

PORTE PANTALONS EXTENSIBLE : POUR 3 PANTALONS

- Matériau : extension acier
- Finition : bloc de montage et d'écartement en plastique
- Coloris : bloc de montage et d'écartement argent
avec coulisseau et pièce d'écartement pour la compensation
- Exécution : du retrait de porte
avec anti-dérapant
Montage à droite ou à gauche

Dimensions	Code	Ref	
L 222 x l 455 x Ht 72	805.45.210		1



PORTE PANTALONS TOURNANT : POUR 7 PANTALONS

- Matériau : acier
- Finition : chromé poli
- Exécution : avec anti-dérapant

Dimensions	Code	Ref	
L 430 x l 430 x Ht 75	805.46.201		1



PORTE CRAVATE EXTENSIBLE

- Coloris : aluminium RAL 9006
- Finition : chromé poli
- Montage : droite ou gauche

Pour	Dimensions mm	Code	Ref	
17 cravates	Larg 130 x Prof 540 x Ht 90	807.41.206	76.6	1
14 cravates	Larg 74 x Prof 455 x Ht 87	807.41.210	76.10	1

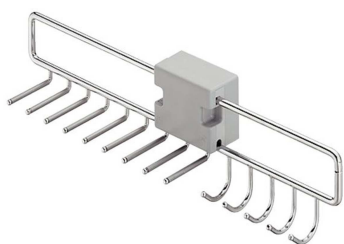

PORTE CRAVATES / CEINTURES EXTENSIBLE

- Coloris : chromé poli
- Finition : bloc de fixation et pièce d'écartment aspect argent
- fourniture : fixations comprises

Pour	Dimensions mm	Code	Ref	
9 cravates / 5 ceintures	Larg 74 x Prof 455 x Ht 118	807.41.211	76.9	1



PORTE CEINTURES

Pour	Code	Ref	
8 ceintures	807.25.950	76.8	1



AMENAGEMENT PLACARDS: PORTE CHAUSSURES



**MONTAGE DIRECT
SUR MUR**



MONTAGE SUR RAIL

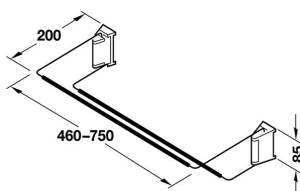

RACK A CHAUSSURES

- Fil acier noir.
- Pièce de finition chromé
- A visser directement au mur ou avec le rail ci-dessous .

Ajustable	Code	Ref	
460-750mm	892.12.906	76.2	1
800-1100mm		76.5	1

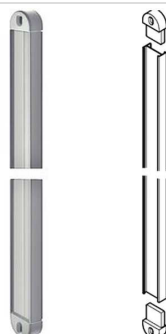

RAIL MURAL POUR PORTE - CHAUSSURE

- Permet de monter plusieurs racks à chaussure.
- rail aluminium , embout plastique noir.
- Montage crimer

	Code	Ref	
1 Paire -1120mm	892.12.350	76.3	1

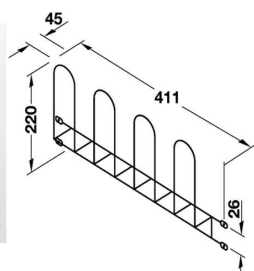

PORTE-CHAUSSURES

- Dimension : 420 x 50 x 225 mm
- Matériau : Fil d'acier
- Finition : plastifié
- Coloris : aluminium blanc RAL 9006
- Exécution : avec oeillets à visser
- Montage : à visser sur la paroi

Utilisation	Ref
pour 2 paires de chaussures	76.13

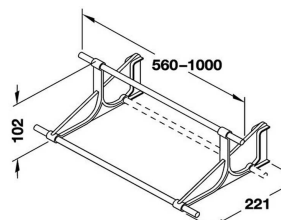

3 positions de montage

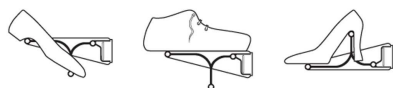

PORTE-CHAUSSURE

- Matériau: Tringle : acier supports : plastique
- Coloris: Tringle : noir pièces en plastique : noir
- Montage : à installer dans des meubles pour chaussures
- Exécution : réglage en continu

Le matériel de fixation fait partie de la fourniture.

	Code	Ref	
560-1000	982.11.300		1

AMENAGEMENT DE PLACARD

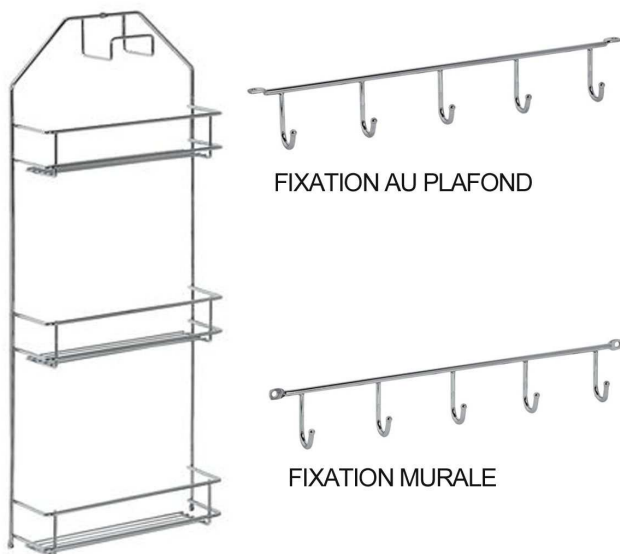

KIT PLACARD A BALAI

- Domaine d'utilisation : Dans une armoire à balais pour porte tuyau d'aspirateur et accessoires
 - Matériau : Acier
 - Finition : Chromé poli
 - Exécution : Avec trous de vissage
 - Dimensions (l x p x h) : Etagère d'armoire à balais : 355 x 83 x 765 mm, barre de crochet : 350 x 30 x 50 mm
 - Montage : A visser
 - Intervalle intérieur d'étagère : Supérieure : 204 mm, Au milieu et en bas : 264 mm
- Fourniture :
- 1 étagère
 - 1 barre de crochets
 - 1 barre de crochets
- Pour fixation au plafond
Pour fixation murale

	Code	Ref	
Equipement d'armoire à balais kit 1	520.00.201	76.4	1

Equipement complet pour tuyau d'aspirateur, accessoires, torchons, chiffons et ustensiles de nettoyage des chaussures.



PORTE TUYAU ASPIRATEUR ET CABLE

- Matériau : Acier
- Finition / coloris : Plastifié blanc , RAL 9010
- Domaine d'utilisation : Spécialement adapté aux accessoires d'aspirateur
- Exécution : Avec support supplémentaire et trous de vissage
- Dimensions (l x p x h) : 305 x 60 x 680 mm
- Montage : A visser

	Ref	
A 3 coquilles - plastique blanc	73.26	1

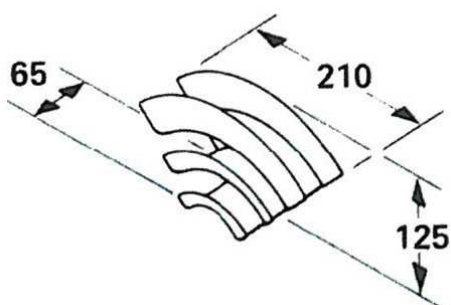

ETENDOIR A LINGE



ETENDOIR EXTENSIBLE EN KIT

- INOXYDABLE
- Entièrement en aluminium étendoir et barres
- Visserie fixation inox

Longueur mm	Ref	
800	48.11	4
1000	48.16	4
1200	48.18	4