

Vrac

Skinpack  
Quart de tour

REF

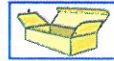

REF



## STANDARD

Fonctionne par impulsion de courant et n'est déverrouillé que pendant la durée de mise sous tension c'est à dire tant que l'occupant des lieux appuie sur le bouton.

NE

37.6

1

37.6 C

## A CONTACT STATIONNAIRE

Même modèle que le standard mais avec contact stationnaire incorporé. Une seule pression sur le bouton par l'occupant libère la gâche. A utiliser de préférence avec un ferme porte ou un pivot au sol.

AE

37.2

1

37.2 C

## A CONTACT STATIONNAIRE ET A DECONDAMNATION MANUELLE

Même modèle que ref 37.2 mais avec décondamnation manuelle par exemple : la journée la porte fonctionne librement après avoir abaissé le levier situé sur la gâche.

ADE

37.11

1

37.11 C

Conseil équipement  
porte extérieure

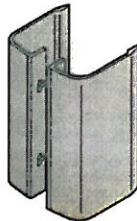

Poignée



FERME-PORTE



## A RUPTURE pour porte coupe-feu ou de secours.

Coupe feu 

Gâche électrique fonctionnant par coupure de courant. Ces gâches sont alimentées en permanence. La gâche condamne la porte aussi longtemps qu'elle est alimentée. En cas de coupure d'alimentation la porte est déverrouillée automatiquement. Courant continu

NIE

37.12

1

37.12 C

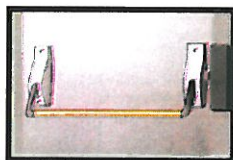

## GACHE POUR ANTIPANIQUE

Version normale à déclenchement par Impulsion électrique  
- Résistance 700 kg livré avec entretoise 2 mm.  
Non universelle.

37.17

1

REF

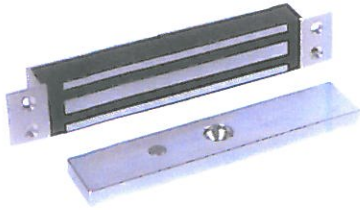
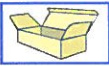

**VENTOUSE ELECTRO-MAGNETIQUE A ENCASTRER  
RESISTANCE 300 Kg**

Alimentation 12 V continu / 500 mA- 24 V continu / 250 mA  
Sécurité positive : libère instantanément l'accès lors d'une coupure de courant.  
Contact REED de détection d'ouverture / fermeture  
Dimension aimant : 229 x 38 x P 26 mm - Contreplaque : 180 x 38 x P 11 mm

300 Kg	37.3	1
--------	------	---

Conseil équipement  
porte extérieure

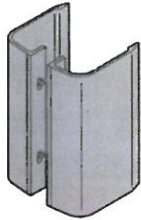

Poignée



**BANDEAU VENTOUSE**

2,50 m alu satiné équipé avec ventouses 300 Kg - Possibilité d'adapter sur verre  
Les bandeaux facilitent le montage vertical des ventouses et contre-plaques sur tous les types de portes tirantes et affleurante, sans réduction de la largeur de passage.

Leur conception en aluminium et leur montage sans vis apparentes permettent une mise en oeuvre à l'intérieur et à l'extérieur, tout en leur conférant des caractéristiques anti-vandales. Les bandeaux sont composé de deux profilés : l'un équipé en série de 2 ventouses cablées 300 Kg, se fixe sur le dormant ou sur le vantail semi fixe de la porte, l'autre, équipée des centre-plaques réglables, se fixe sur le vantail de la porte.

Ce dispositif développe une force de retenue de 300 Kg, exercée sur deux points d'ancrage, ce qui favorise une répartition homogène de la force de maintien.

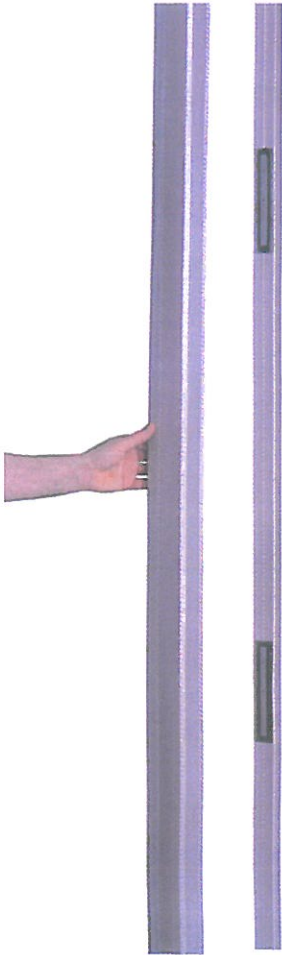

300 Kg	37.21	1
--------	-------	---

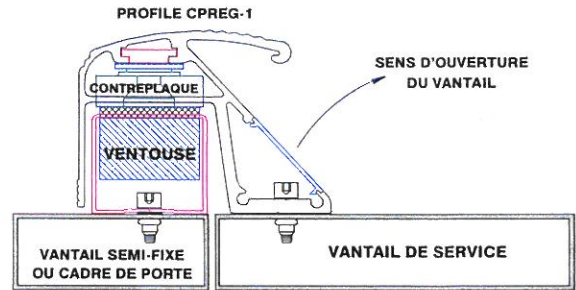
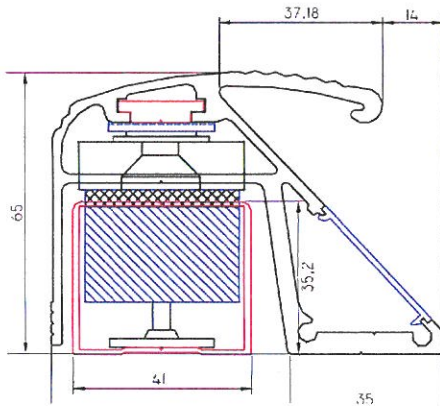

MENUISERIE ALUMINIUM (CPREG1 + CPREGP)

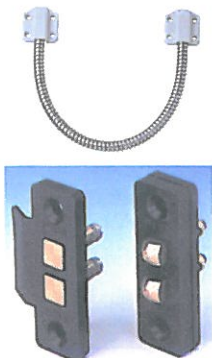

Skinpack  
Quart de tour

**PASSE FIL entre ouvrant et dormant**

Gaine flexible laiton nickelé 500 mm	37.13	1	37.13 C
Contacteur à plot	37.16	1 jeu	

REF



## TRANSFORMATEUR 230 V / 12 / 24 V

DIN 12 / 24 V - Technologie PTC

Montage sur rail DIN

37.22

1

**Promo net**  
39 €

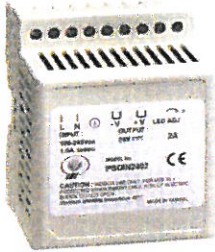

## ALIMENTATION 230 V AC

12 V

37.23

1

**Promo net**  
59 €

24 V

37.24

1

**Promo net**  
59 €

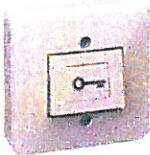

## BOUTON POUSSOIR A. B. S

Avec symbole "clé" NO/ FR

37.27

1

**Promo net**  
19 €