

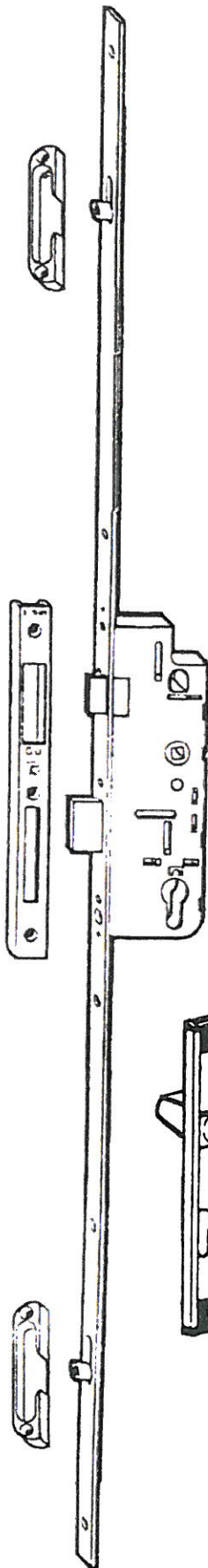

CREMONE - SERRURE à PENE 1/2 TOUR CENTRAL

Tétière de 16 - Entraxe 70 mm - Carré de 7 incliné à 15°



A galets



A pène dormant



A pannetons

	Vrac REF	Vrac REF	Vrac REF	
Fouillot de 40	622.30	622.35	622.53S	5
Fouillot de 50	622.54 <i>Promo net 33,00 €</i>	622.17 <i>Promo net 39,00 €</i>	622.51 <i>Promo net 29,00 €</i>	5
GACHES		Pour SR2 et S2		
Gâche galet	622.34	Gâche de panneton S2 & SR2	622.37	100
Gâche centrale R2	622.38	Gâche centrale plate S2 & SR2	622.36	10
Sachet de 3 gâches R2	622.38S	Sachet de 3 gâches S2 & SR2	622.36S	1

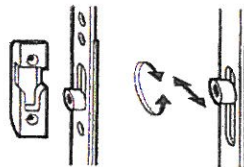

Les galets de verrouillage réglables de 11 mm de diamètre et 9 mm de hauteur assurent une pression efficace de l'ouvrant sur le dormant. C'est la garantie de bonne isolation thermique et phonique.

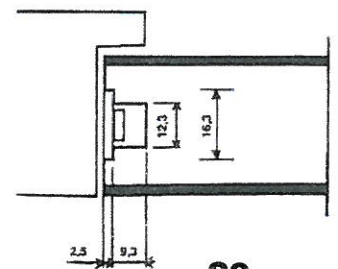

S2

Particulièrement conseillée pour les portes sur huisseries métalliques.

Cylindre
Voir § B 4-6
page 1

Garniture
Voir § B 9

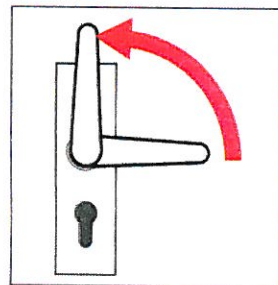

■ Relevage de la béquille à 80°

Relevage de la béquille :

Simplicité de manoeuvre. Un simple relevage de la béquille permet d'une part, d'engager les pènes dormants et d'autre part de dégager suffisamment la poignée pour permettre l'ouverture de l'oculus.

Un rappel automatique breveté FERCO, ramène la poignée en position de repos après chaque manoeuvre.

La condamnation se fait par le cylindre.

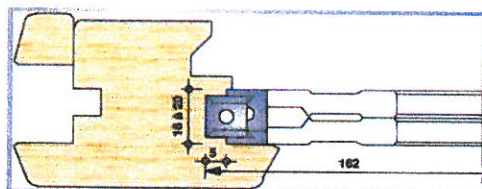

Fraise d'usinage
Alésage 30 Réf : 141.118
50 Réf : 917.16



E1-5 page 12

B 4.2 SERRURE MULTIPOINT 3 PENES DORMANT

PAGE 4

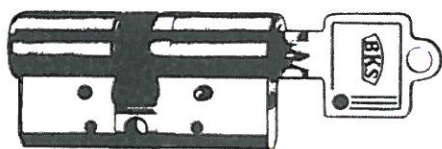
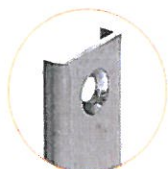
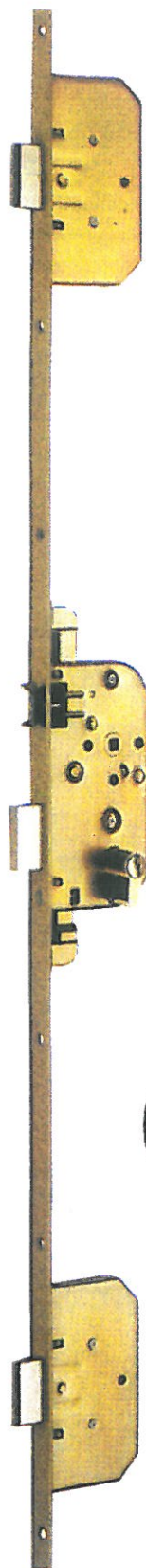

Vrac

REF

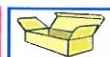

SERRURE SR 2

Tête 16 mm - Entraxe 70 mm.
Verrouillage des pènes par relevage de la béquille



Fouillot 40	622.35	1
Fouillot 50	622.17	1
Jeu de 3 gâches pour SR 32	622.36 S	1

SERRURE TRILOGIA II

■ métalux®

Fermeture 3 points simultanée avec cylindre réversible.

Ouverture du 1/2 tour à la clé.

Axe 50 mm - Entraxe 70mm

Homologué essais coupe feu

Mortaise et empénage compatible autres marques.



Tête plate 18 mm - Long 2040 A / G	30.8	1
Tête en U - Long 1700 S / G	30.27	1

CYLINDRE PANNETON DIN

Vrac

REF



30 X 30 mm - Nickelé

32.21

10

Coque
■ métalux®

REF

CYLINDRE CLE PLATE REVERSIBLE

■ métalux

30 / 30 mm - Nickelé mat 6 pistons - 4 clés	32.25
30 / 30 mm - jeu de 2 s'ouvrant	32.26
30 / 40	32.27
30 / 50	32.28
30 / 50 s'ouvrant - le jeu de 2	32.29

B 4.2 SERRURE MULTIPOINT APPLIQUE

PAGE 6



Vrac

REF

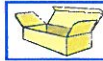

Coque métalux

Coque métalux

SERRURE VERTICALE 3 POINTS A FOUILOT

Coffre cambré - Tringles apparentes en alu laqué

Hauteur maxi des portes : 2140 mm - Piquage européen

Cylindre compatible : dissymétrique longueur 90 mm (30 x 30 pour porte de 40 mm)

Livré avec gâche haute et basse, sachet de visserie et cache entrée.

1/2 béquille - 1/2 carré.

TIRANT	71621 - Droite
	71622 - Gauche

POUSSANT	70032 - Droite	30.23	1
	70132 - Gauche	30.24	1

Blanc	Noir
30.1	30.25
30.4	30.26

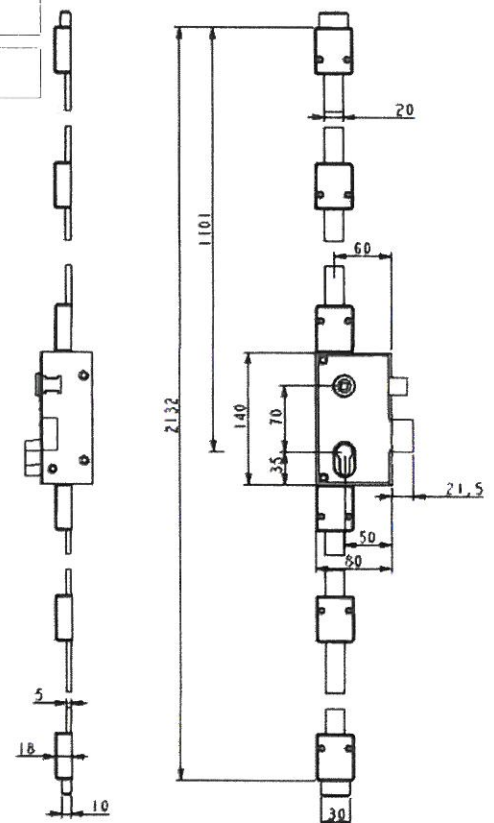

La main des serrures se prend de l'INTERIEUR en OUVRANT la porte

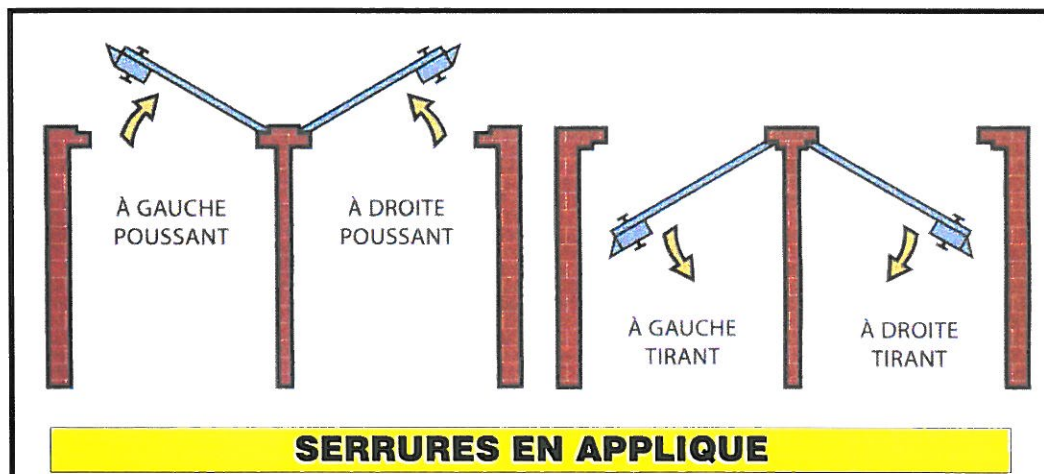

Nouvelle gamme PMR - Personnes à mobilité réduite

**Facilitez l'accès aux logements.
Gagnez de la surface habitable.**

2 solutions 100% conformes pour équiper les portes palières de logements tout en répondant aux exigences de la loi handicap du 11 février 2005.

Serrure Centr'axe

- serrure 3 points à encastrer
- axe de 300 ou 465 mm



Serrure Centr'axe

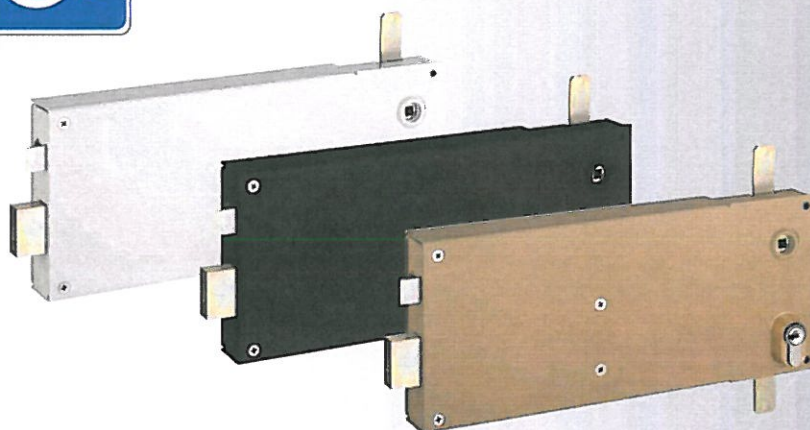

Serrure 9948 PMR

- serrure 3 points en applique
- axe modulable de 50 à 300 mm
- version standard et A2P*
- couleur noire, blanche ou gold

Serrure PMR axe à 120 mm

Cette serrure, associée ou non à une béquille longue, apporte une réponse à l'équipement des portes intérieures dans la plupart des configurations architecturales, notamment dans les ERP (Etablissement Reçevant du Public).

- serrure 1 point à larder
- axe 120 mm
- Ref 120 : pêne dormant demi tour
- Ref 121 : bec de cane
- Ref 122 : bec de cane à condamnation

Serrure
PMR axe 120 mm

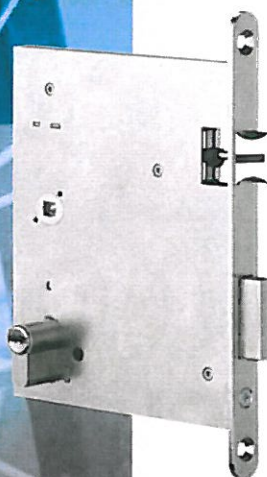

Serrures PMR

(Personnes à Mobilité Réduite)

métalux
SERRURES ET SYSTEMES DE VERROUILLAGE



Métalux a conçu de nouvelles serrures multipoints, 100% conformes à la loi n°2005-102 du 11 février 2005.

Ces serrures s'inscrivent dans le cadre de la rénovation ou de réceptions de chantiers non conformes.

Ce parfait rétablissement de la conformité est possible grâce à l'installation de serrures multipoints en applique sur la face intérieure de la porte.

Disponible en version A2P * (Réf. 9948 PMR A2P*) et non A2P (Réf. 9948 PMR) avec un axe à 300 mm au niveau du coffre central.

Métalux est le seul fabricant à proposer ce type de serrure multipoints en axe à 300 mm.

Rappel de la loi handicap

Distances minimales :

- ↳ **Axe de la serrure 300 mm**
 - ↳ **Extrémité de la béquille 400 mm**
- (Par rapport à un angle de mur rentrant !)**

Gamme à mortaiser

Disponible prochainement

9948 PMR

Long. 2140 mm

Entraxe 70 mm
Axe à 300 mm



Disponible en version standard et A2P*

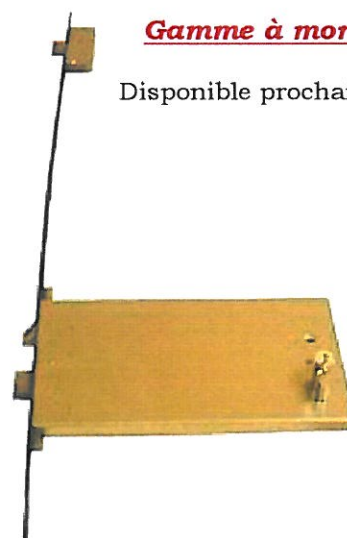

Solution 100% conforme :

- Accessibilité (personnes à mobilité réduite)
- Portes palières de logement
- Sans contraintes architecturales

SERRURE 9948 PMR & 9948 PMR A2P*

MISE EN CONFORMITE ACCESSIBILITE « PMR » DE PORTES PALIERES DEJA MISES EN OEUVRE

Dans le cadre de rénovation ou de réceptions de chantiers faisant l'objet d'un avis négatif pour la conformité des portes palières de logements vis à vis des critères de la norme ci-dessous mentionnée, METALUX propose une solution palliative qui permet un parfait rétablissement de cette conformité via l'installation de serrures multipoints en applique sur la face intérieure de la porte (axe à 300mm) !

Rappel de la norme handicapé

Distances minimales :

- ↳ Axe de la serrure 300 mm
- ↳ Extrémité de la béquille 400 mm
(*Par rapport à un angle de mur rentrant !*)

Porte non conforme



9948 PMR : Coffre central axe à 300 mm !

↳ Version standard

↳ Version A2P*

Solution 100% conforme :

- Accessibilité (personnes à mobilité réduite)
- Portes palières de logement
- Sans contraintes architecturales

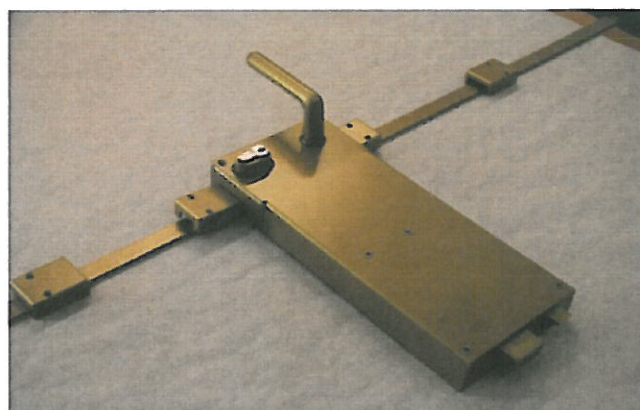



SERRURE 9948 PMR & 9948 PMR A2P*

DESCRIPTIF TECHNIQUE

- ♦ Serrure 3 points en applique
- ♦ Verticale à fouillot
- ♦ Version droite ou gauche

- ♦ Entraxe 70 mm
- ♦ **Axe à 300 mm**

- ♦ Coffre cambré
- ♦ Couleur : noire (RAL 9005), blanche (RAL 9010) ou GOLD 310

- ♦ Tringles apparentes en alu laqué
- ♦ Hauteur maximum des portes : 2140 mm

- ♦ Piquage européen
- ♦ Serrure livrée avec gâche haute et basse, sachet de visserie, cache-entrée

- ♦ Modèle a2p* équipé d'un cylindre IX 6SR 30 x 65 mm
(livré avec carte de propriété)



OPTIONS

- ♦ ½ béquille et ½ carré

- ♦ Kit rallonges pour porte de 2500 mm

- ♦ Carter de tringlerie

SERRURE PMR* AXE A 120MM

* PERSONNES A MOBILITE REDUITE

- Serrure 1 point à larder
- **Axe à 120 mm**
- Entraxe 70 mm
- **3 versions :**
Pêne dormant ½ tour - REF. NB91201600
Bec de cane - REF. NB01211600
Bec de cane à condamnation - REF. NB01221600
- Réversible
- Têtière bouts ronds
- Fouillot carré de 8mm
- Traitement anti-corrosion
- PV feu (1/2 heure)
- Serrure équipée du Pêne Confort
- Ressort de fouillot renforcé
pour béquille longueur 251 mm

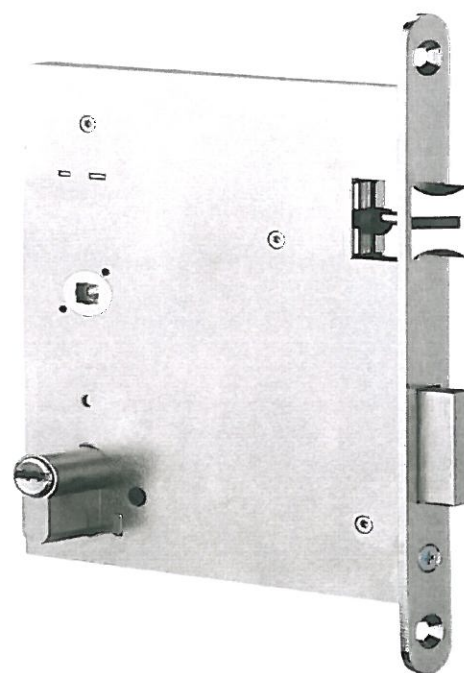

TARIF GENERAL AU 1ER JUILLET 2010

Serrure fournie sans cylindre et sans béquille

↳ VERSION PENE DORMANT ½ TOUR : 57.77 € UNITAIRE NET H.T.

↳ VERSION BEC DE CANE : 43.56 € UNITAIRE NET H.T.

↳ VERSION BEC DE CANE A CONDAMNATION : 54.17 € UNITAIRE NET H.T.

SAS INTERNEGOCE
17 RUE DES GRIS - 97421 LA RIVIERE SAINT LOUIS - ILE DE LA REUNION
TEL : +262 262 39 39 47 - FAX : +262 262 39 40 85 - EMAIL : contact@internegoce.re

SERRURE PMR* AXE A 120MM

PLANS

VERSION PENE DORMANT 1/2 TOUR NB91201600

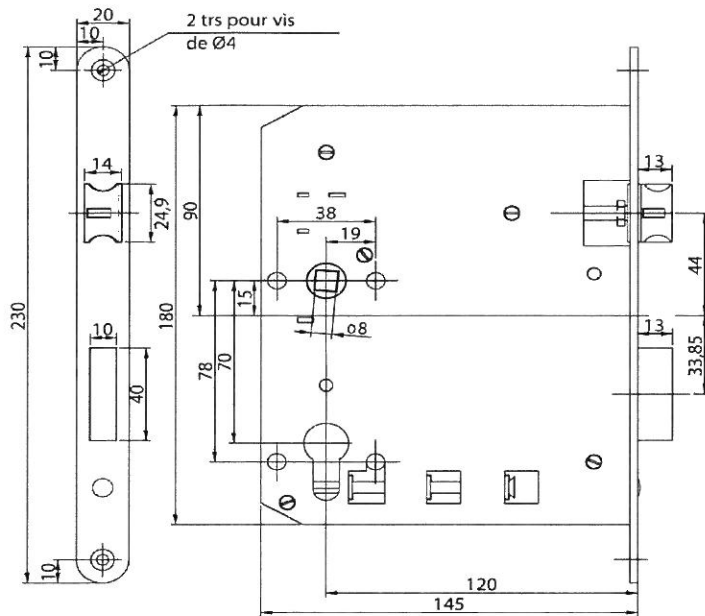

VERSION BEC DE CANE NB01211600

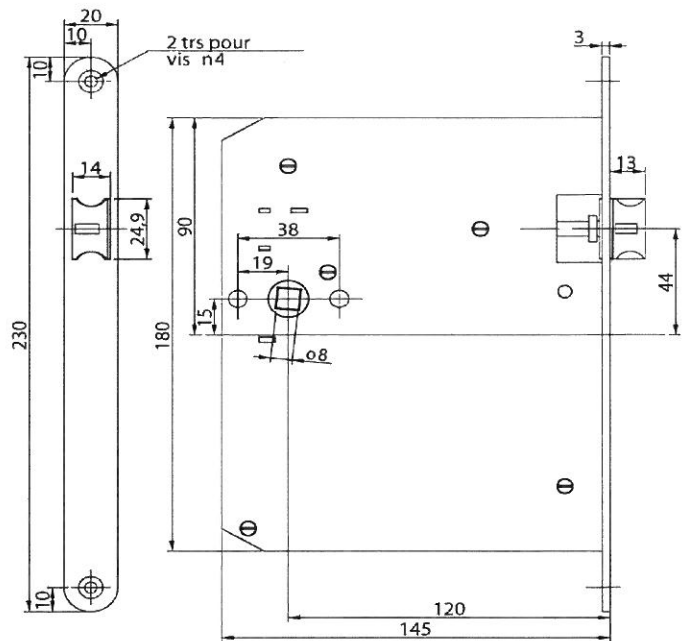

VERSION BEC DE CANE A CONDAMNATION NB01221600

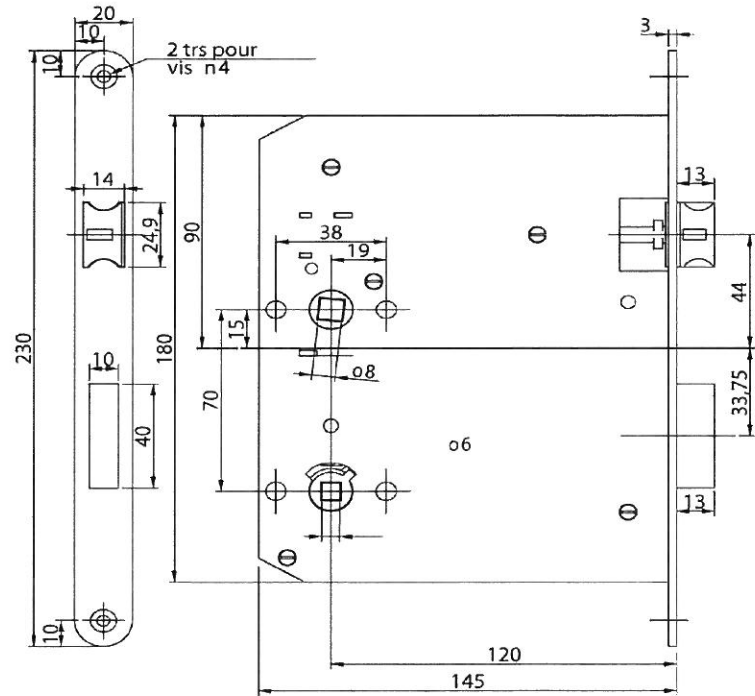

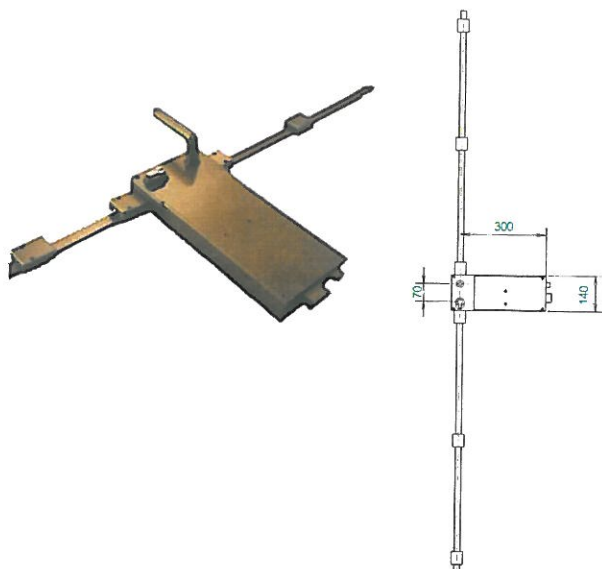

SERRURE 3 POINTS APPLIQUE, VERTICALE À FOUILLET

- Version droite ou gauche
- Entraxe 70 mm
- Axe 300 mm
- Coffre cambré
- Tringles apparentes en alu laqué
- Hauteur maxi des portes 2140 mm

Coloris	Finitions	Code droite	Code gauche	Ref droite	Ref gauche	
	Blanc	FE99481320	FE99482320			1
	Noir	FE99481310	FE99482310			1
	Bronze	FE99481330	FE99482330	30.28	30.29	1

Serrure livrée avec gache haute et basse, sachet de visserie, cache entrée.

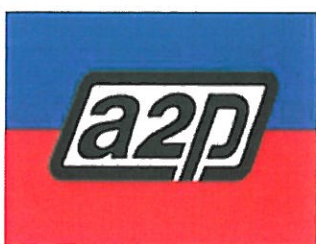

Serrure également disponible en version A2P*
Modèle A2P* équipé d'un cylindre DOM IX 65R (30x65 mm)